

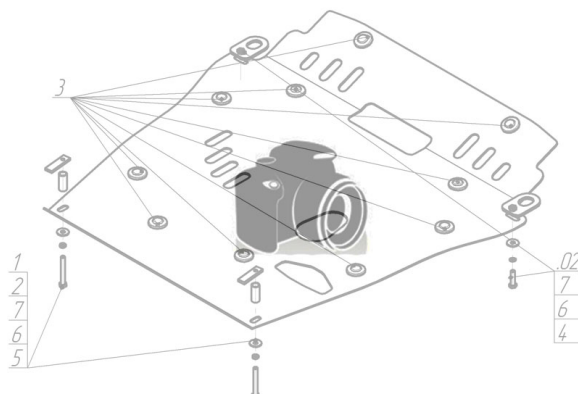









Марка	Модель	Объем	Год выпуска	Марка	Модель	Объем	Год выпуска
Land Rover	Discovery III	4.4	2004-2008	Land Rover	Discovery III	2.7, 4.4	2008-2009

Изображение отсутствует



Комплект крепежа

1		ПР 50x20x6 М8	2 шт	5		Шайба кузов. DIN 9021 М 08 *200*	2 шт
2		ПР 70x20x6 А15 М10	2 шт	6		Болт DIN 933 – 8.8 10x040	2 шт
3		Болт DIN 933 – 8.8 08x040	2 шт	7		Шайба Гровера DIN 127 М10	2 шт
4		Шайба Гровера DIN 127 М08	2 шт	8		Шайба кузов. DIN 9021 М 10 *200*	2 шт

Автомобиль без защиты

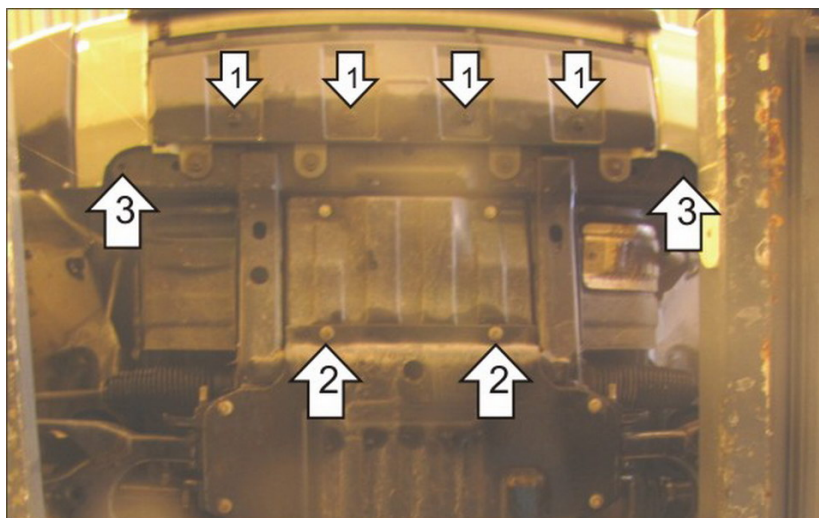

Автомобиль с защитой

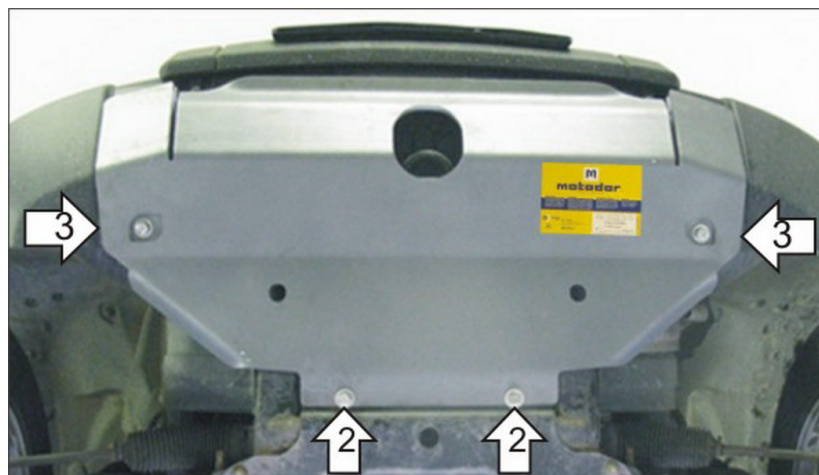

Порядок установки

1. Снять штатный пластиковый пыльник.
2. Установить на штатные болты крепления пыльника задние точки защиты. При отсутствии штатных точек крепления воспользоваться планкой ПР 50x20x6 М8, Болтами М8x40, Шайбами 8 и Гроверами 8.
3. Установить в отверстия поперечной балки передние точки защиты при помощи ПР 70x20x6 А15 М10, Болтов М10x40, Шайб 10 и Гроверов 10.

Компания оставляет за собой право вносить изменения в конструкцию и комплектацию продукции.
Появились вопросы по установке? Заходите на сайт: motodop.pro или звоните! 8-800-333-01-47

Версия инструкции от 25.01.2017 15:06:39