

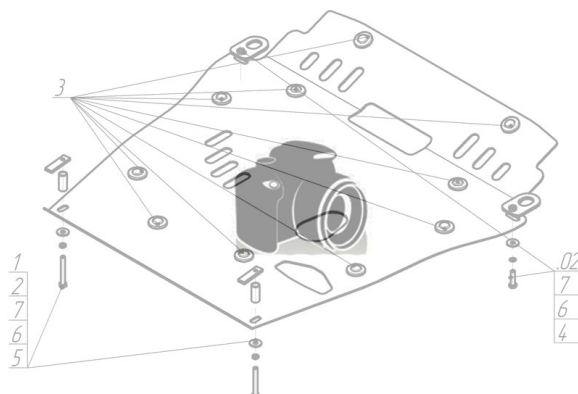









Марка	Модель	Объем	Год выпуска
Subaru	Forester	2.0, 2.5	2008-2013

Изображение отсутствует



Комплект крепежа

1		ПЗ 101x20x6 A50 M10	2 шт	5		Болт DIN 933 – 8.8 10x030	4 шт
2		Болт DIN 933 – 8.8 08x035	1 шт	6		Болт DIN 933 – 8.8 10x035	2 шт
3		Шайба Гровера DIN 127 M08	1 шт	7		Шайба Гровера DIN 127 M10	6 шт
4		Шайба кузов. DIN 9021 M 08 *200*	1 шт	8		Шайба кузов. DIN 9021 M 10 *200*	7 шт

Автомобиль без защиты

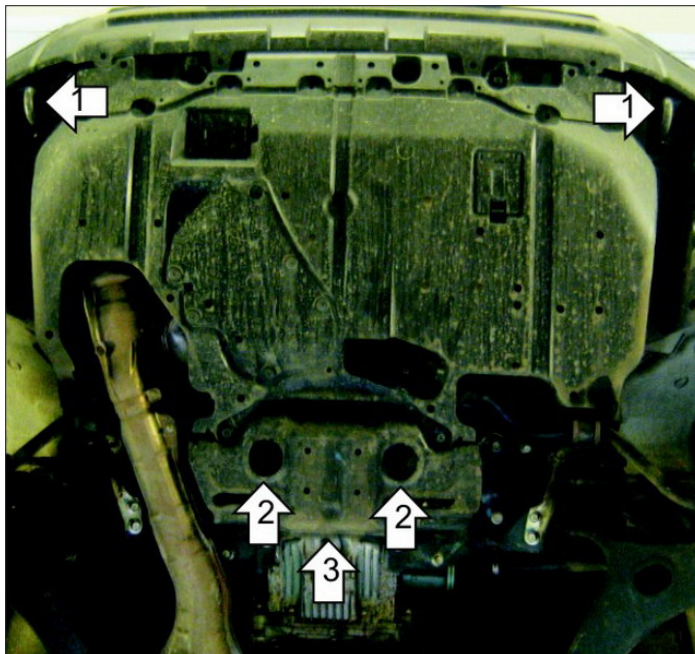

Автомобиль с защитой

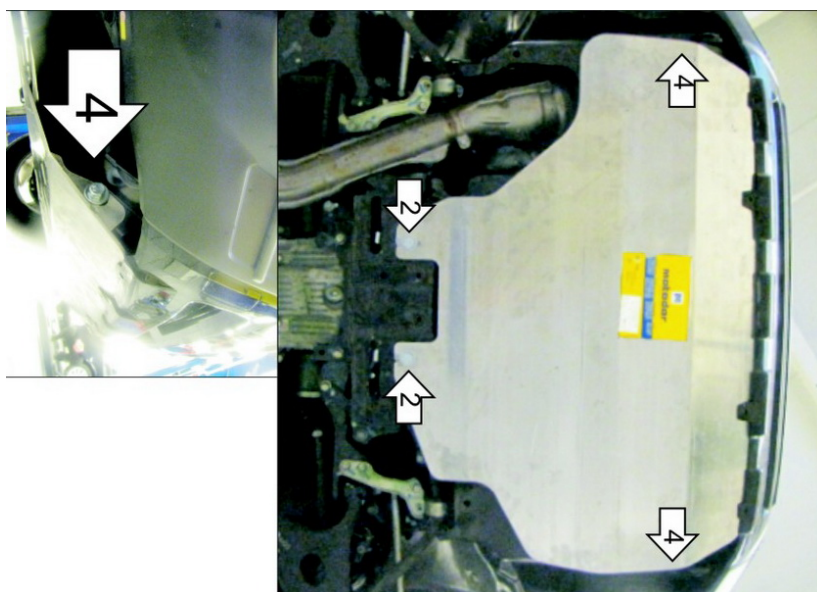

Порядок установки

1. Защита ставится поверх пыльника. Установить на транспортировочные проушины Кронштейны при помощи Болтов M10x35, Шайб специальных, Шайб 10 и Гроверов 10.
2. Установить на а/м с ГУР на подрамник в задней части моторного отсека задние точки крепления Защиты при помощи ПЗ 101x20x6 A50 M10, Болта M8x35, Шайбы 10, Шайбы 8 и Гровера 8.
3. Установить на а/м с ЭУР на подрамник в задней части моторного отсека задние точки крепления Защиты при помощи Прижима, Болтов M10x30, Шайб 10 и Гроверов 10.
4. Установить на ранее установленные Кронштейны передние точки крепления Защиты при помощи Болтов M10x30, Шайб 10 и Гроверов 10.

Компания оставляет за собой право вносить изменения в конструкцию и комплектацию продукции.
Появились вопросы по установке? Заходите на сайт: motodor.pro или звоните! 8-800-333-01-47

Версия инструкции от 25.01.2017 15:06:33