

Защищаемые агрегаты: Двигатель, Коробка переключения передач

Материал защиты: 5 мм, Алюминий







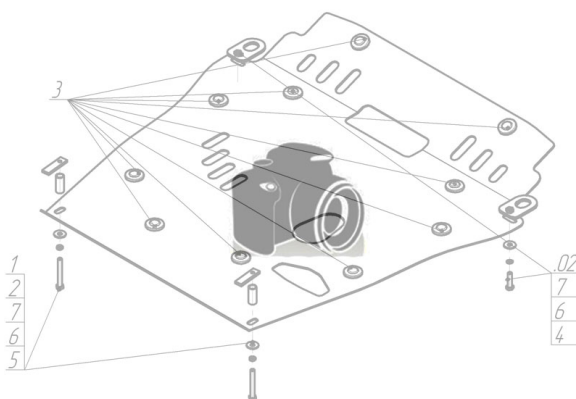







Марка	Модель	Объем	Год выпуска
Cadillac	CTS	2.8, 3.6	2008-2014

## Изображение отсутствует



### Комплект крепежа

1		ПЗ 61x20x6 A40 M10	2 шт	7		Шайба кузов. DIN 9021 M 08 *200*	2 шт
2		ПР 50x20x6 M8	2 шт	8		Болт DIN 933 – 8.8 10x020	2 шт
3		ПР 80x20x6 M10	2 шт	9		Болт DIN 933 – 8.8 10x040	2 шт
4		Демпфер	5 шт	10		Болт DIN 933 – 8.8 10x060	2 шт
5		Болт DIN 933 – 8.8 08x040	2 шт	11		Шайба Гровера DIN 127 M10	7 шт
6		Шайба Гровера DIN 127 M08	2 шт	12		Шайба кузов. DIN 9021 M 10 *200*	7 шт

## Автомобиль без защиты

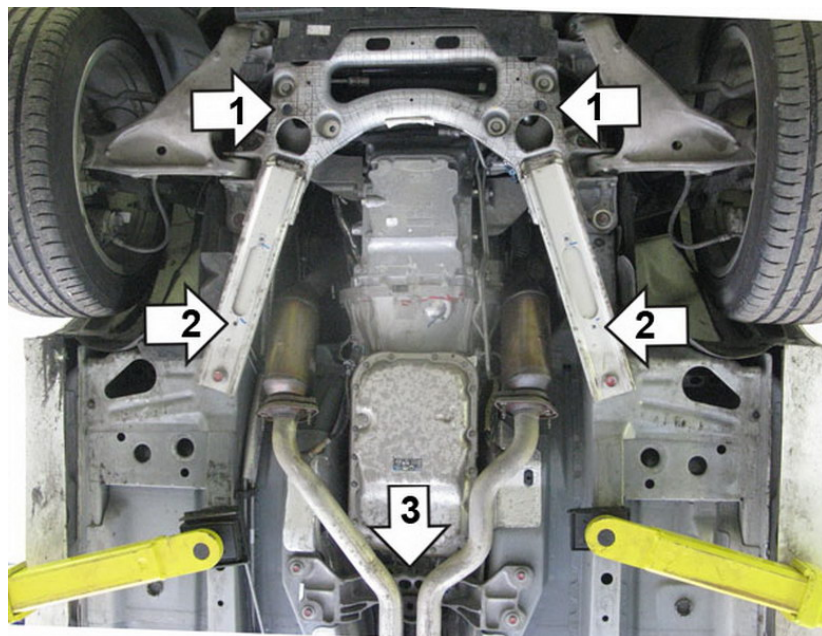

## Автомобиль с защитой

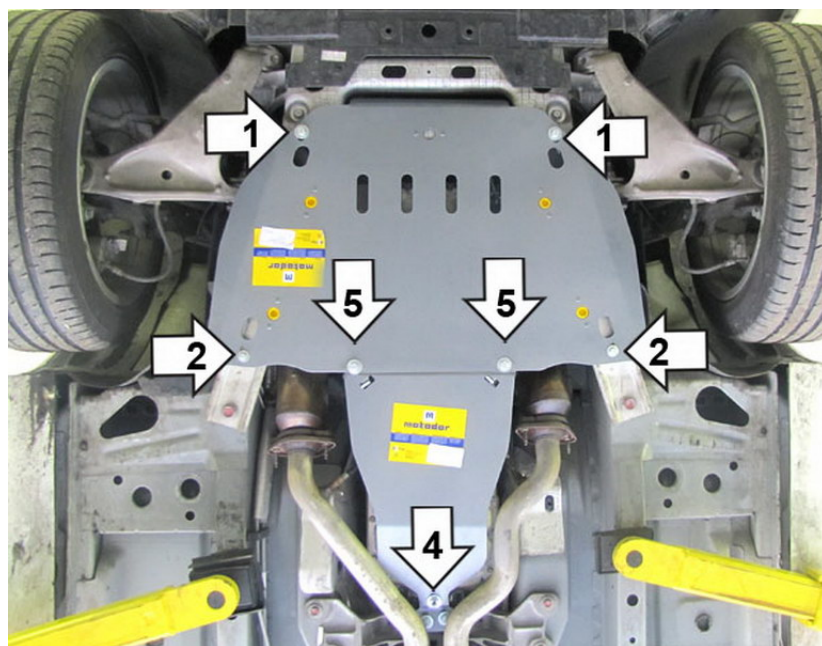

## Порядок установки

1. Снять штатный пыльник. Установить закладные ПР 80x20x6 M10, закрутить болтами M10x40.
2. Установить закладные ПР 50x20x6 M8 вместо штатных клипсов, закрутить болтами M8x40 через Проставки 15.
3. Установить прижим сверху на опору, прикрутить к нему кронштейн болтами M10x50.
4. Прикрутить Щит 2 гайкой M10 на ось кронштейна.
5. Скрутить Щит 2 и Щит 1 между собой используя планки ПЗ 61x20x6 A40 M10 и болты M10x20.

Компания оставляет за собой право вносить изменения в конструкцию и комплектацию продукции.  
Появились вопросы по установке? Заходите на сайт: [motodor.pro](http://motodor.pro) или звоните! 8-800-333-01-47

Версия инструкции от 25.01.2017 15:06:07