

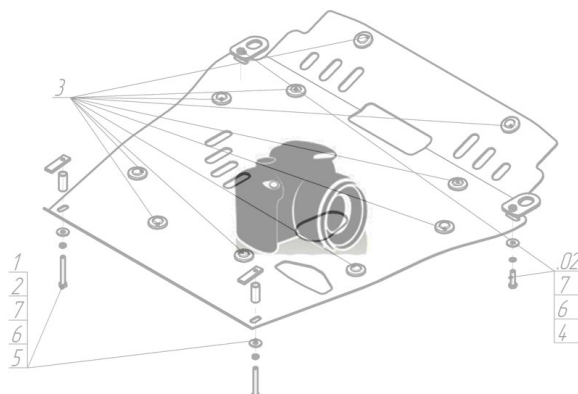







Марка	Модель	Объем	Год выпуска
Land Rover	Range Rover Evoque	2.0, 2.2	2011-н.в.

Изображение отсутствует



Комплект крепежа

1		ПЗ 79x20x6 A60 M10	2 шт	6		Шайба кузов. DIN 9021 M 08 *200*	6 шт
2		ПУ 60x14x6 A20 B10 M8	2 шт	7		Болт DIN 933 – 8.8 10x030	10 шт
3		Болт DIN 933 – 8.8 08x020	4 шт	8		Шайба Гровера DIN 127 M10	10 шт
4		Болт DIN 933 – 8.8 08x030	2 шт	9		Шайба кузов. DIN 9021 M 10 *200*	10 шт
5		Шайба Гровера DIN 127 M08	6 шт				

Автомобиль без защиты

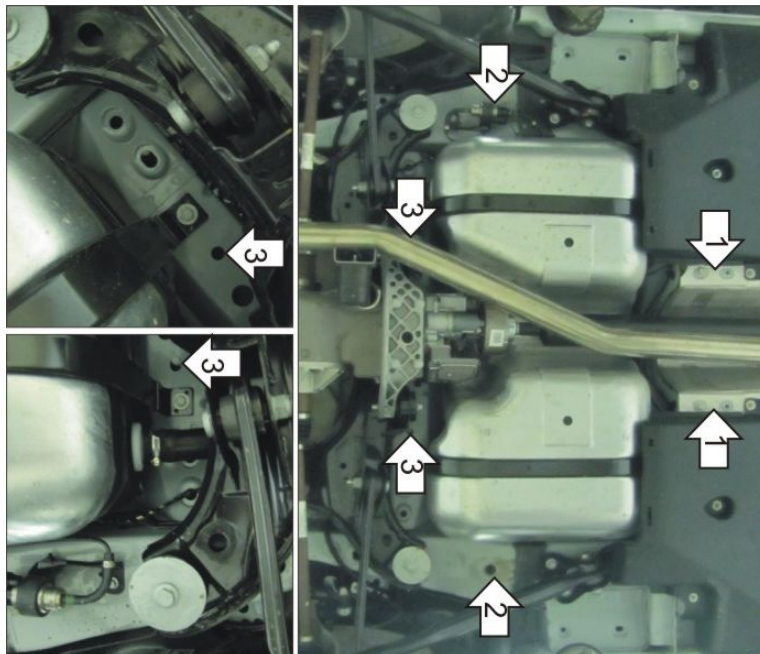

Автомобиль с защитой

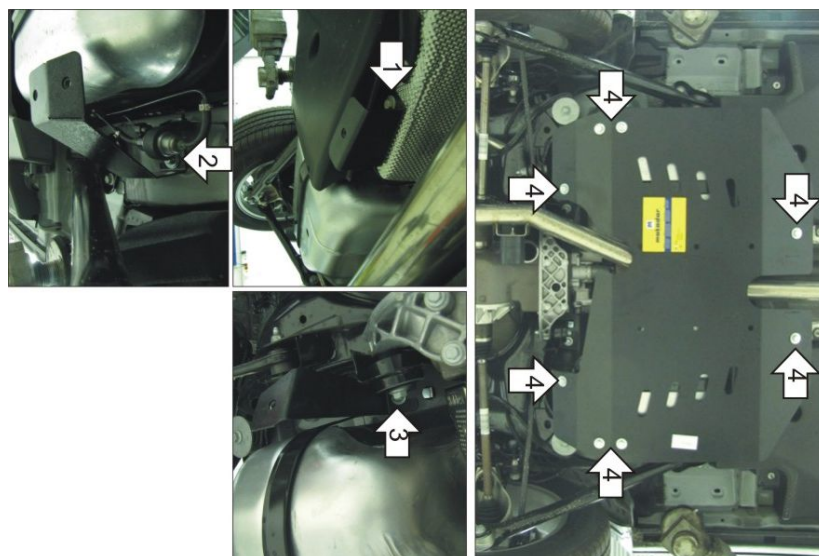

Порядок установки

1. Установить на штатные резьбовые отверстия кузова а/м Передние Кронштейны при помощи Болтов М8х20.
2. Установить в отверстия кузова а/м Средние Кронштейны при помощи ПУ 60х14х6 А20В10 М8 и Болтов М8х30.
3. Установить в отверстия кузова а/м Задние Кронштейны при помощи ПЗ 79х20х6 А60 М10 и Болтов М10х30.
4. Установить на ранее закрепленные Кронштейны защиты при помощи Болтов М10х30.

Компания оставляет за собой право вносить изменения в конструкцию и комплектацию продукции.
Появились вопросы по установке? Заходите на сайт: motodor.pro или звоните! 8-800-333-01-47

Версия инструкции от 25.01.2017 15:10:03