

Защищаемые агрегаты: Двигатель, Коробка переключения передач

Материал защиты: 5 мм, Алюминий







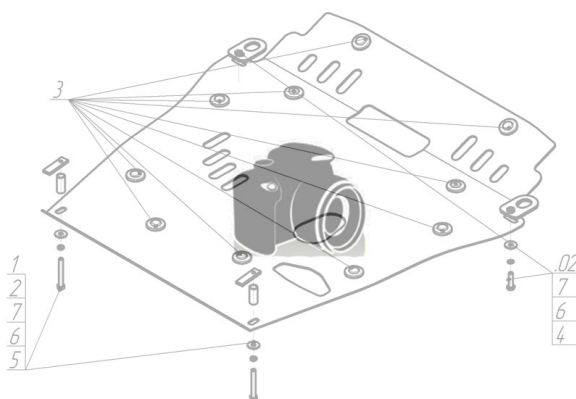

| Марка | Модель | Объем | Год выпуска | Марка | Модель | Объем | Год выпуска |
|---------|--------|----------|-------------|---------|--------|----------|-------------|
| Renault | Koleos | 2.0, 2.5 | 2008-2011 | Renault | Koleos | 2.0, 2.5 | 2013-н.в. |
| Renault | Koleos | 2.0, 2.5 | 2011-2013 | | | | |

Изображение отсутствует



Комплект крепежа

| | | | | | | | |
|---|---|----------------------------------|------|---|---|----------------------------------|------|
| 1 |  | Демпфер | 4 шт | 5 |  | Болт DIN 933 – 8.8 10x030 | 2 шт |
| 2 |  | Болт DIN 933 – 8.8 08x040 | 2 шт | 6 |  | Шайба Гровера DIN 127 M10 | 2 шт |
| 3 |  | Шайба Гровера DIN 127 M08 | 2 шт | 7 |  | Шайба кузов. DIN 9021 M 10 *200* | 2 шт |
| 4 |  | Шайба кузов. DIN 9021 M 08 *200* | 2 шт | | | | |

Автомобиль без защиты

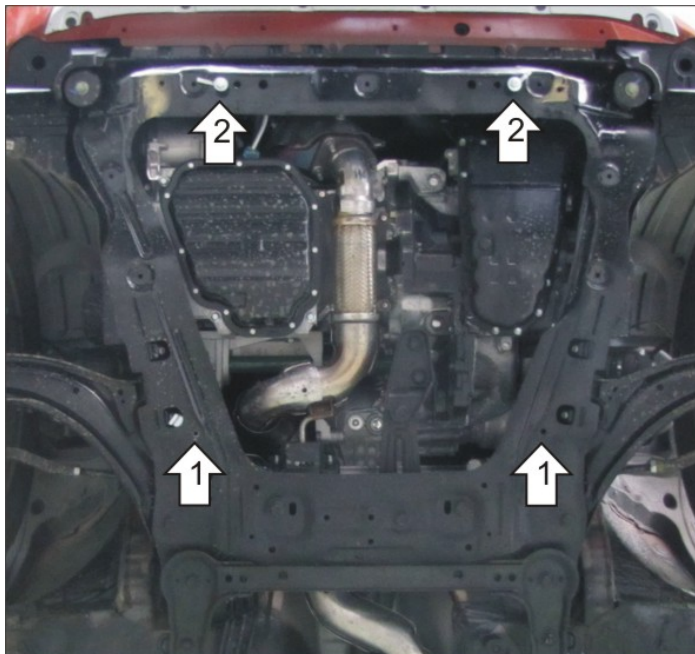

Автомобиль с защитой

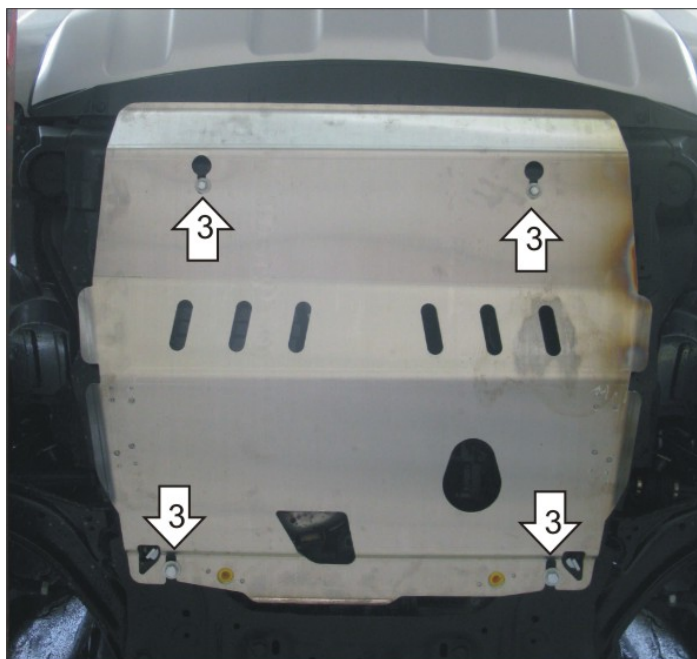

Порядок установки

1. Установить ПЗ 61x20x6 А40 М10 в отверстия в подрамнике и наживить болты М10x30.
2. Снять часть крепления пластикового пыльника. Установить в отверстия в подрамнике, скрытые пыльником, закладные планки ПУ 60x14x6 А20В10 М8. Просверлить отверстия в пыльнике напротив ПУ 60x14x6 А20В10 М8, наживить Болт М8x40.
3. Надеть защиту на наживлённые Болты М8x40 и М10x30. Затянуть болты.

Компания оставляет за собой право вносить изменения в конструкцию и комплектацию продукции.
Появились вопросы по установке? Заходите на сайт: motodor.pro или звоните! 8-800-333-01-47

Версия инструкции от 25.01.2017 15:10:19