

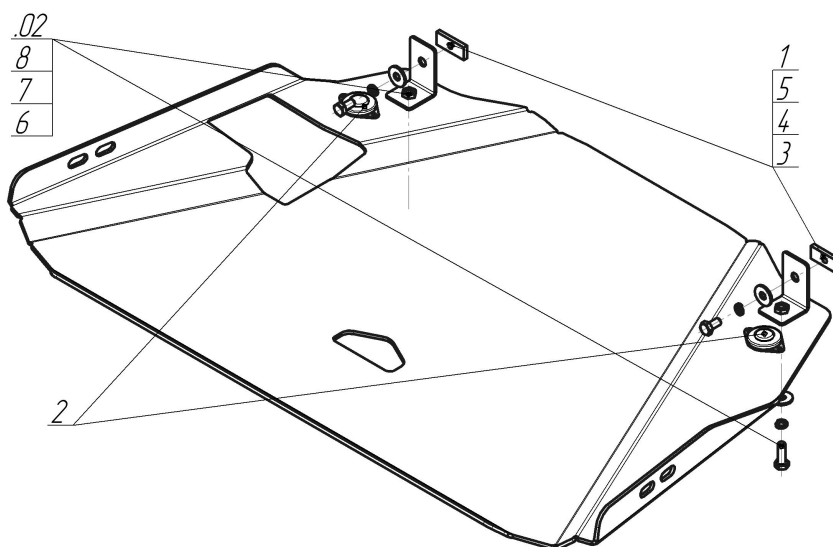









Марка	Модель	Объем	Год выпуска	Марка	Модель	Объем	Год выпуска
Mitsubishi	Pajero Sport II	2.5, 3.2	2008-2011	Mitsubishi	Pajero Sport II	2.5, 3.2	2012-н.в.



Комплект крепежа

02		Балка		5		Шайба Гровера DIN 127 M08	2 шт
1		ПР 50x20x6 M8	2 шт	5		Шайба Гровера DIN 127 M10	2 шт
2		Демпфер	2 шт	6		Шайба кузов. DIN 9021 M 08 *200*	2 шт
3		Болт DIN 933 – 8.8 08x020	2 шт	6		Шайба кузов. DIN 9021 M 10 *200*	2 шт
4		Болт DIN 933 – 8.8 10x030	2 шт				

Автомобиль без защиты

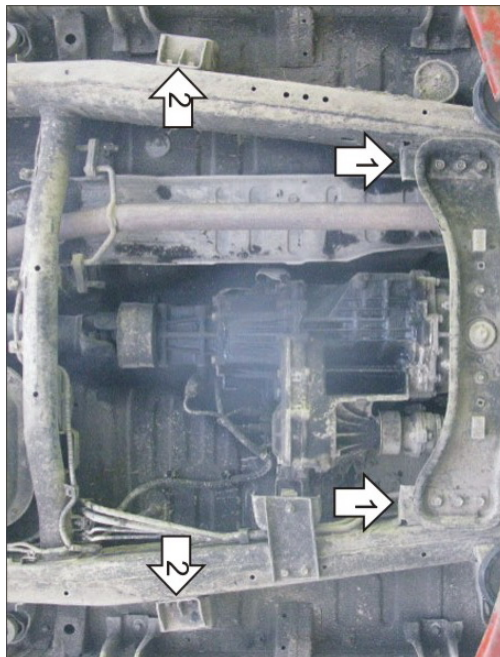

Автомобиль с защитой

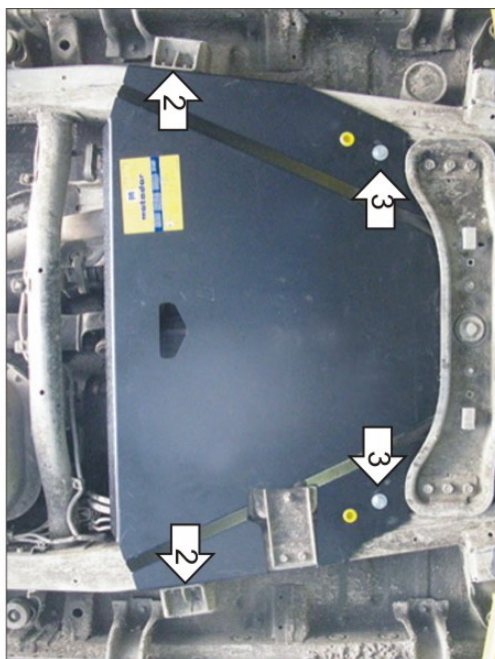
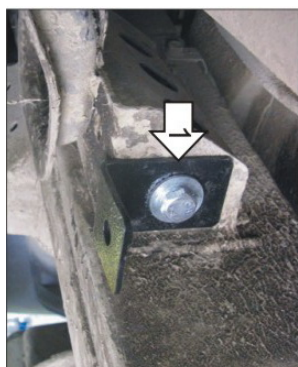

Порядок установки

1. Установить на приварные кронштейны поперечной балки Уголки при помощи ПР 50x20x6 М8, Болтов М8x20, Шайб 8 и Гроверов 8.
2. Установить в резьбовые отверстия лонжеронов задние точки защиты с помощью 4-х штатных болтов М10.
3. Установить на ранее установленные уголки передние точки защиты при помощи Болтов М10x30, Шайб 10 и Гроверов 10.

Компания оставляет за собой право вносить изменения в конструкцию и комплектацию продукции.
Появились вопросы по установке? Заходите на сайт: motodor.pro или звоните! 8-800-333-01-47

Версия инструкции от 25.01.2017 15:09:56