

Защищаемые агрегаты: Двигатель, Передний дифференциал, Коробка переключения передач

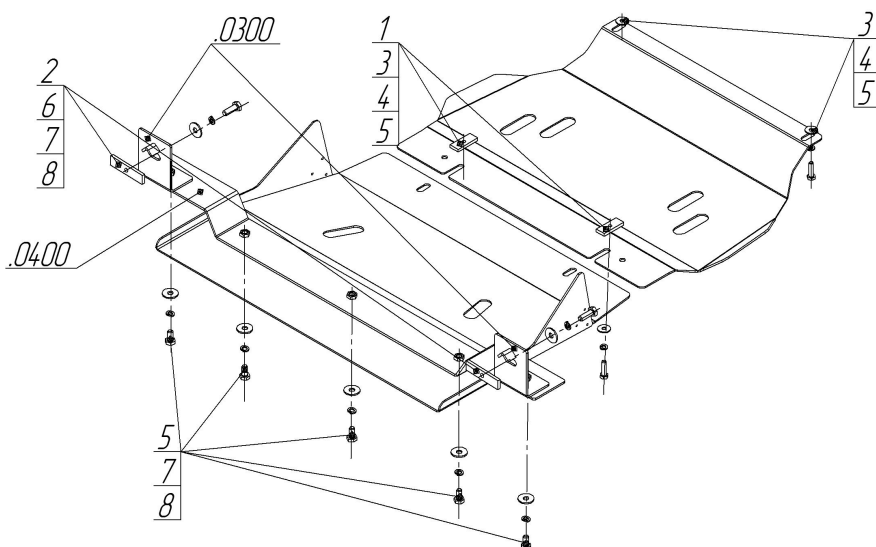









Материал защиты: 5 мм, Алюминий



Марка	Модель	Объем	Год выпуска
Mitsubishi	Pajero Sport II	2.5	2012-н.в.



Комплект крепежа

0300		Балка		4		Шайба кузов. DIN 9021 M 08 *200*	4 шт
0400		Балка		5		Болт DIN 933 – 8.8 10x020	5 шт
1		ПР 50x20x6 M8	2 шт	6		Болт DIN 933 – 8.8 10x030	2 шт
2		Болт DIN 933 – 8.8 08x030	4 шт	7		Шайба Гровера DIN 127 M10	7 шт
3		Шайба Гровера DIN 127 M08	4 шт	8		Шайба кузов. DIN 9021 M 10 *200*	7 шт

Автомобиль без защиты

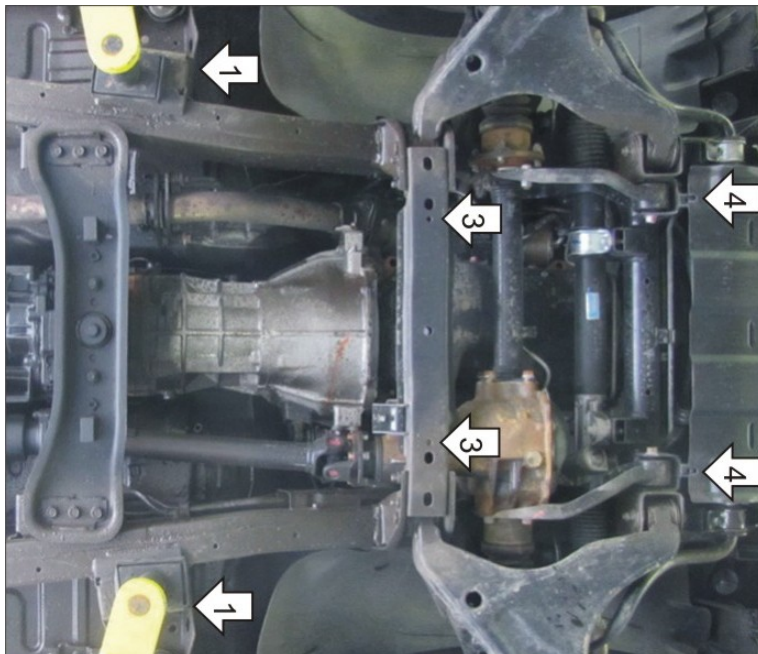

Автомобиль с защитой

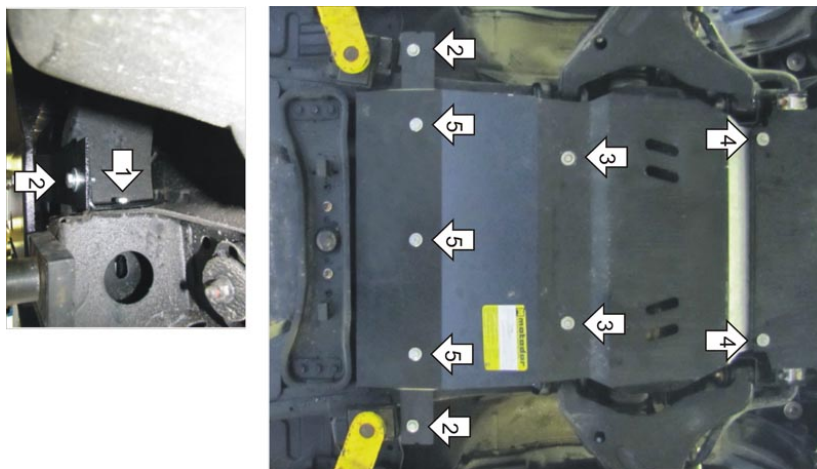

Порядок установки

Компания оставляет за собой право вносить изменения в конструкцию и комплектацию продукции.
Появились вопросы по установке? Заходите на сайт: motodor.pro или звоните! 8-800-333-01-47

Версия инструкции от 25.01.2017 15:09:12