

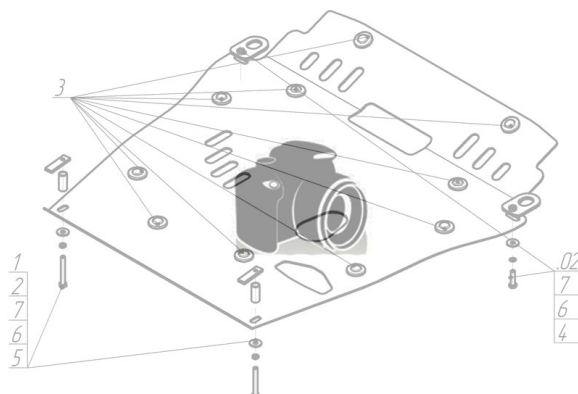









Марка	Модель	Объем	Год выпуска
BMW	X1 (e84)	2.0, 3.0	2009-2014

Изображение отсутствует



Комплект крепежа

1		ПУ 60x14x6 A20 B10 M8	2 шт	5		Болт DIN 933 – 8.8 10x030	2 шт
2		Болт DIN 933 – 8.8 08x030	2 шт	6		Болт DIN 933 – 8.8 10x040	2 шт
3		Шайба Гровера DIN 127 M08	2 шт	7		Шайба Гровера DIN 127 M10	4 шт
4		Шайба кузов. DIN 9021 M 08 *200*	7 шт	8		Шайба кузов. DIN 9021 M 10 *200*	4 шт

Автомобиль без защиты

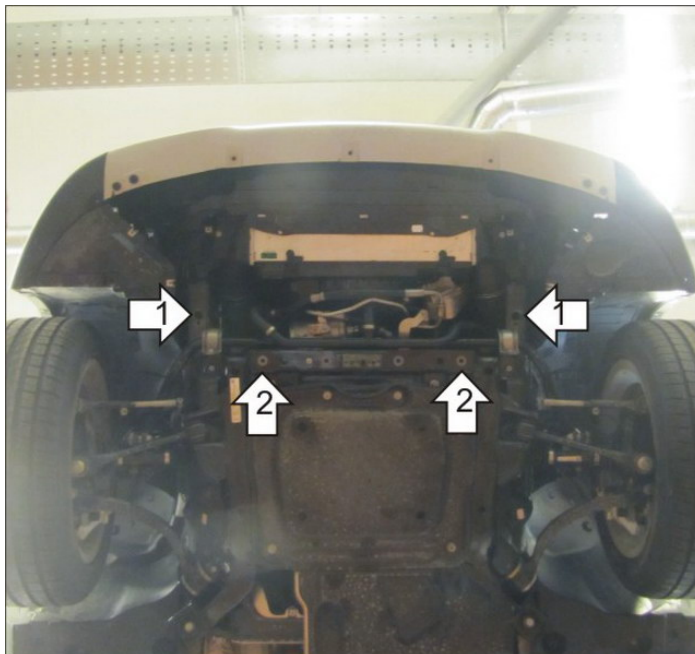

Автомобиль с защитой

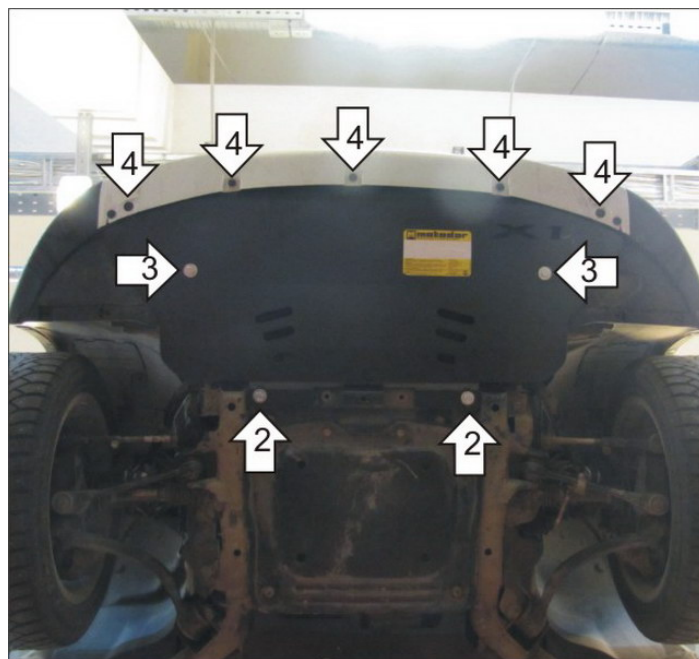

Порядок установки

1. Снять штатный пластиковый пыльник радиатора. Установить на отверстия в лонжеронах Кронштейны при помощи ПУ 60x14x6 A20B10 M8, Болтов M8x30, Шайб 8 и Гроверов 8.
2. Завести Защиту под юбку бампера и установить задние точки крепления при помощи Болтов M10x50, Шайб 10 и Гроверов 10.
3. Установить передние точки крепления Защиты на ранее установленные Кронштейны при помощи Болтов M10x20, Шайб 10 и Гроверов 10.
4. Прикрепить юбку бампера к защите с помощью Клипс пластиковых 8.4x30.8.

Компания оставляет за собой право вносить изменения в конструкцию и комплектацию продукции.
Появились вопросы по установке? Заходите на сайт: motodor.pro или звоните! 8-800-333-01-47

Версия инструкции от 25.01.2017 15:06:06