

Защищаемые агрегаты: Двигатель, Коробка переключения передач, Радиатор, Раздаточная коробка

Материал защиты: 3 мм, Сталь







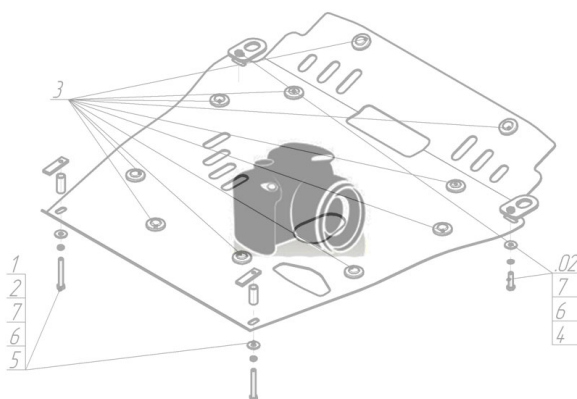







Марка	Модель	Объем	Год выпуска
Land Rover	Range Rover	3.6, 5.0	2009-2013

Изображение отсутствует



Комплект крепежа

1		КЛ 51x20 A40 M8	4 шт	8		Шайба Гровера DIN 127 M08	12 шт
2		ПЗ 106x20x6 A85 M10	1 шт	9		Шайба кузов. DIN 9021 M 08 *200*	12 шт
3		ПР 80x20x6 M10	2 шт	10		Болт DIN 933 – 8.8 10x030	4 шт
4		Демпфер	7 шт	11		Болт DIN 933 – 8.8 10x090	1 шт
5		Болт DIN 933 – 8.8 08x020	4 шт	12		Шайба Гровера DIN 127 M10	5 шт
6		Болт DIN 933 – 8.8 08x030	4 шт	13		Шайба кузов. DIN 9021 M 10 *200*	5 шт
7		Болт DIN 933 – 8.8 08x060	4 шт				

Автомобиль без защиты

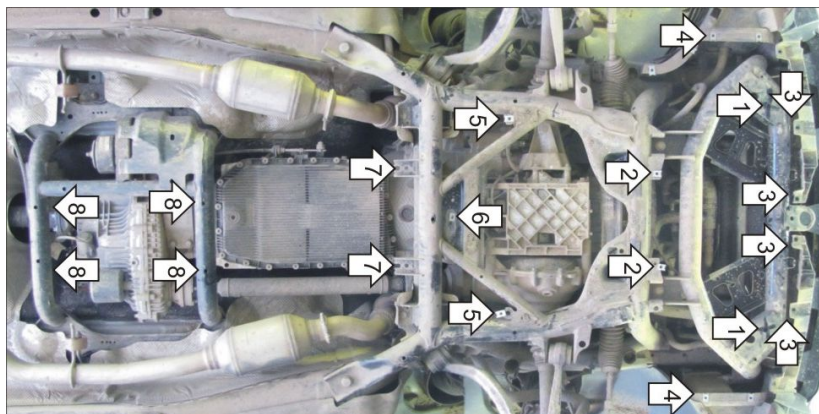

Автомобиль с защитой

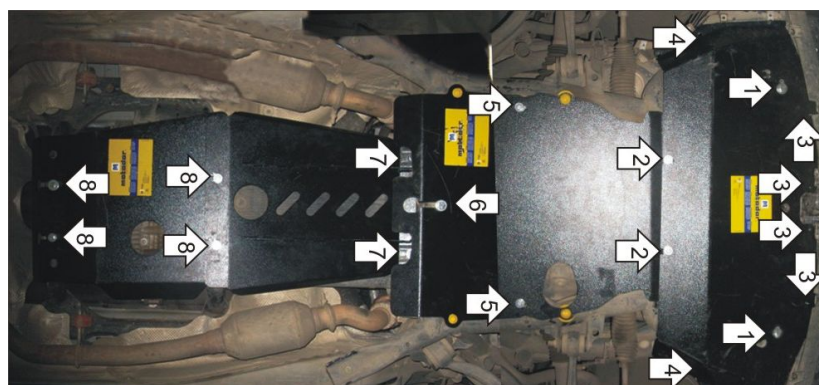

Порядок установки

1. Закрепить Защиту на поперечную балку передней части подрамника радиатора при помощи ПР80x20x6 и Болтов М10x30 с Шайбами 10 и Гроверами 10.
2. Закрепить Защиту на чашки опор передней подвески с помощью КЛ 51x20 А40М8 и Болтов М8x30 с Шайбами 8 и Гроверами 8.
3. Прикрепить Защиту спереди Болтами М8x20 с шайбами 8 и Гроверами 8.
4. Прикрепить пыльник к защите штатными саморезами.
5. Прикрепить Защиту на приварные чашки подрамника двигателя с помощью КЛ51x20 М8 и Болтов М8x30 с Шайбами 8 и Гроверами 8.
6. Прикрепить Защиту через поперечную трубу подрамника с помощью ПЗ106x20 М10 и Болтов М10x90 с Шайбами 10 и Гроверами 10.
7. Прикрепить Защиту через приварные уши подрамника коробки с помощью Болтов М10x30 с Шайбами 10 и Гроверами 10.
8. Прикрепить защиту через поперечные трубы подрамника с помощью Закладных и Болтов М8x60 с Шайбами 8 и Гроверами 8.

Компания оставляет за собой право вносить изменения в конструкцию и комплектацию продукции.
Появились вопросы по установке? Заходите на сайт: motodor.pro или звоните! 8-800-333-01-47

Версия инструкции от 25.01.2017 13:58:25