

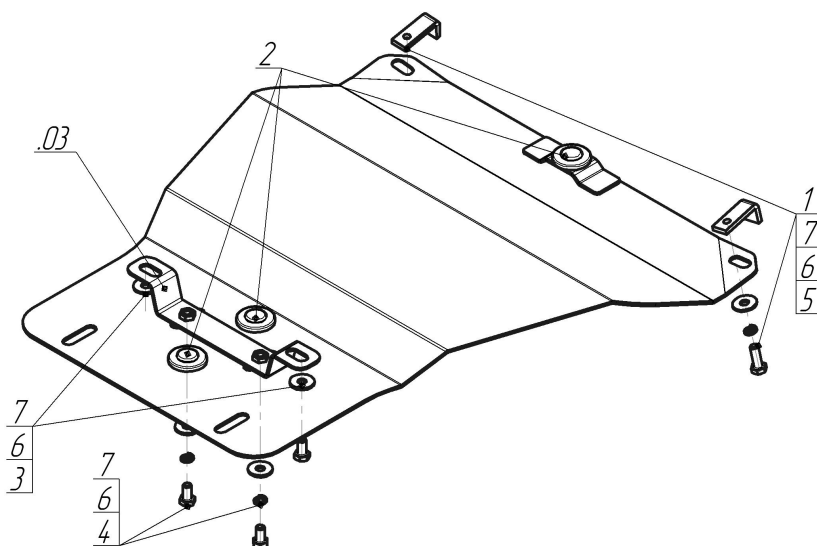









Марка	Модель	Объем	Год выпуска	Марка	Модель	Объем	Год выпуска
Mitsubishi	L 200	2.5	2006-2014	Mitsubishi	L 200	2.5	2014-2015



### Комплект крепежа

03		Балка		4		Болт DIN 933 – 8.8 10x020	2 шт
1		ПЗ 61x20x6 A40 M10	2 шт	5		Болт DIN 933 – 8.8 10x030	2 шт
2		Демпфер	3 шт	6		Шайба Гровера DIN 127 M10	6 шт
3		Болт M10x20x1,25 (мелк)	2 шт	7		Шайба кузов. DIN 9021 M 10 *200*	6 шт

## Автомобиль без защиты

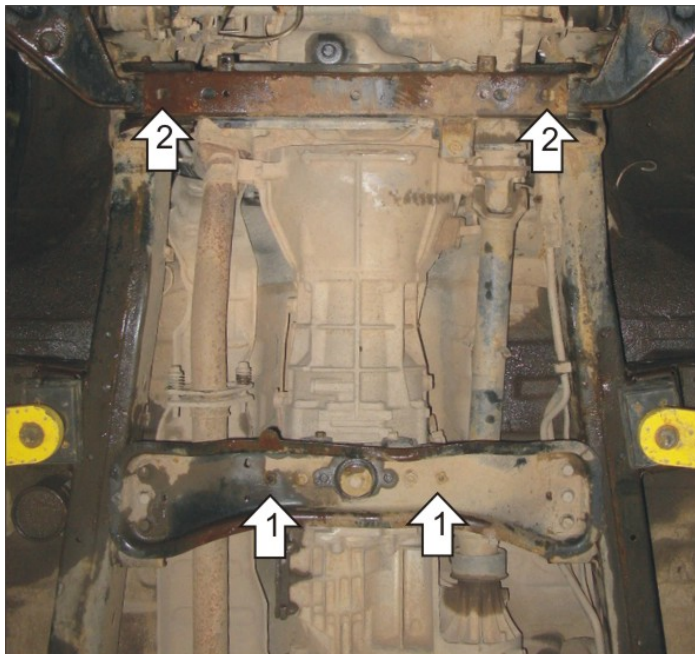

## Автомобиль с защитой

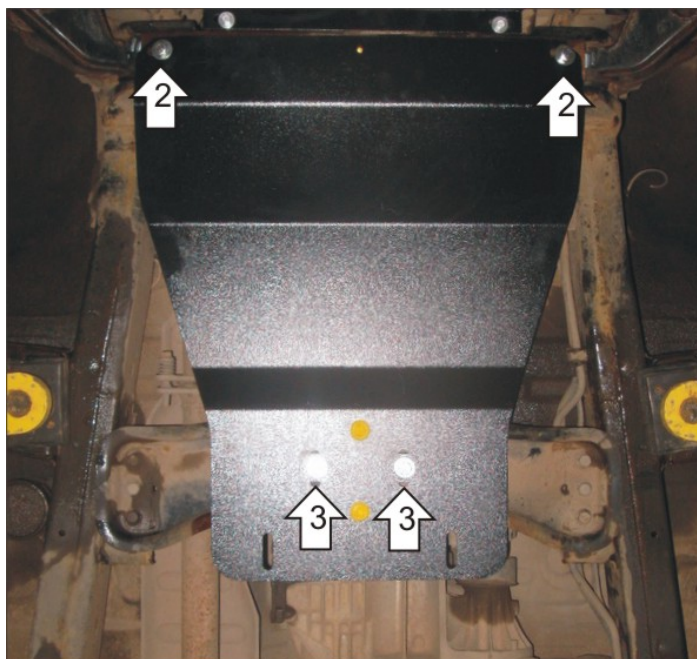

## Порядок установки

1. К опоре КПП к штатным резьбовым отверстиям присоединить Балку при помощи Болтов M10x20 с мелкой резьбой, Шайб 10 и Гроверов 10.
2. Закрепить передние точки Защиты на поперечной балке передней подвески при помощи ПЗ 61x20x6 A40 M10, Болтов M10x30, Шайб 10 и Гроверов 10.
3. Установить на ранее установленную Балку задние точки крепления Защиты при помощи Болтов M10x20, Шайб 10 и Гроверов 10.

Компания оставляет за собой право вносить изменения в конструкцию и комплектацию продукции.  
Появились вопросы по установке? Заходите на сайт: [motodor.pro](http://motodor.pro) или звоните! 8-800-333-01-47

Версия инструкции от 25.01.2017 13:49:21