

Защищаемые агрегаты: Двигатель, Коробка переключения передач

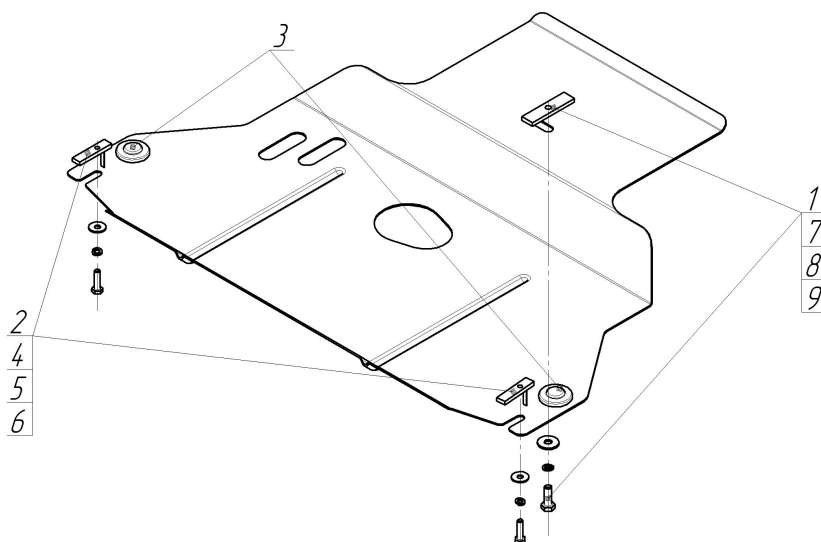





Материал защиты: 2 мм, Сталь



| Марка | Модель | Объем | Год выпуска |
|-------|----------------|-------|-------------|
| Chery | IndiS/X1/S 18d | 1.3 | 2011-н.в. |



Комплект крепежа

| | | | | | | | |
|---|---|---------------------------|------|---|---|----------------------------------|------|
| 1 |  | ПР 80x20x6 M10 | 1 шт | 6 |  | Шайба кузов. DIN 9021 M 08 *200* | 2 шт |
| 2 |  | ПУ 60x14x6 A20 B10 M8 | 2 шт | 7 |  | Болт DIN 933 – 8.8 10x030 | 1 шт |
| 3 |  | Демпфер | 2 шт | 8 |  | Шайба Гровера DIN 127 M10 | 1 шт |
| 4 |  | Болт DIN 933 – 8.8 08x030 | 2 шт | 9 |  | Шайба кузов. DIN 9021 M 10 *200* | 1 шт |
| 5 |  | Шайба Гровера DIN 127 M08 | 2 шт | | | | |

Автомобиль без защиты

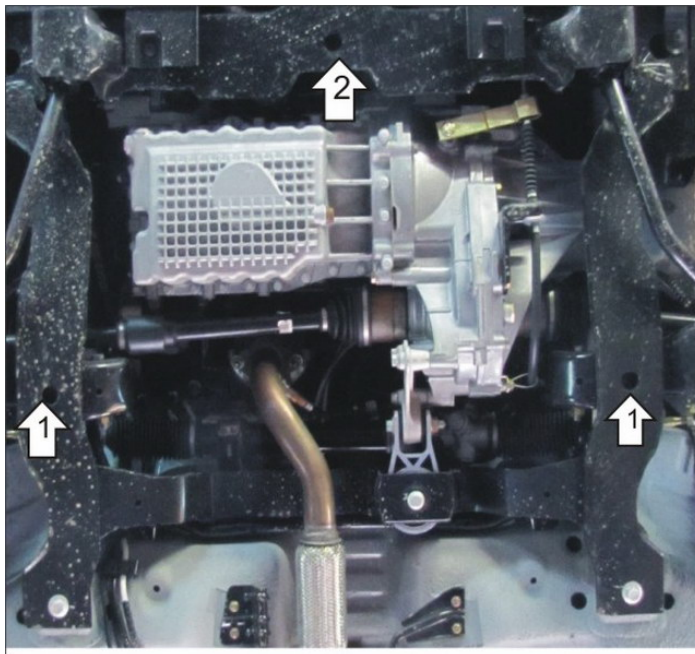

Автомобиль с защитой

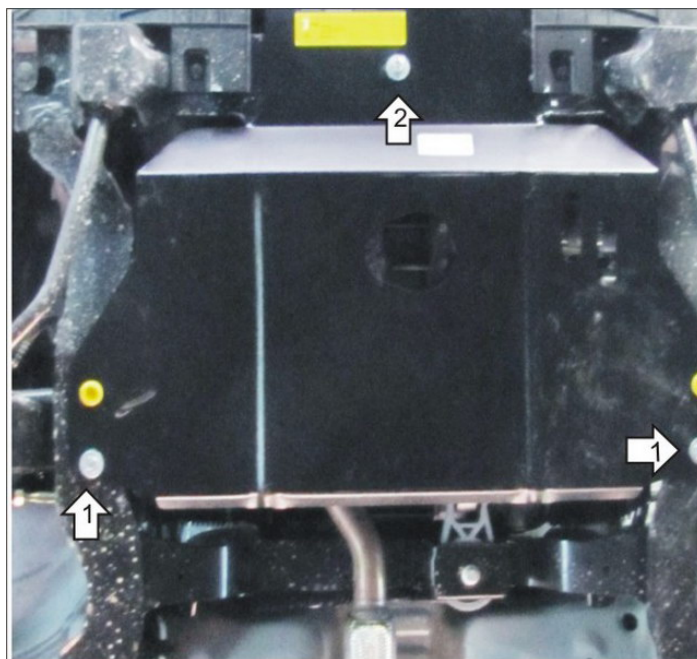

Порядок установки

1. Установить задние точки щита на подрамник при помощи ПУ 60x14x6 A20 M8, Болтов M8x30, Шайб 8 и Гроверов 8.
2. Установить переднюю точку, просунув щит под пыльник, при помощи закладываемой ПР 80x20x6 M10 Болта M10x30 Шайбы 10 и Гр. Шайбы 10

Компания оставляет за собой право вносить изменения в конструкцию и комплектацию продукции.
Появились вопросы по установке? Заходите на сайт: motodor.pro или звоните! 8-800-333-01-47

Версия инструкции от 25.01.2017 13:48:26