

Защищаемые агрегаты: Двигатель, Коробка переключения передач

Материал защиты: 2 мм, Сталь





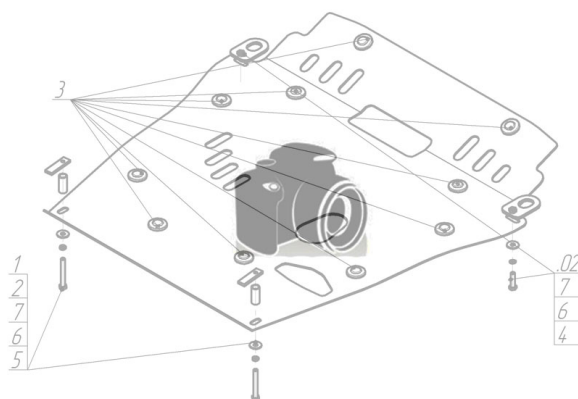

Марка	Модель	Объем	Год выпуска	Марка	Модель	Объем	Год выпуска
Chery	A3	1.6, 1.8, 2.0	2008-н.в.	Chery	M11	1.6	2012-н.в.
Chery	M11	1.6	2007-2012				

## Изображение отсутствует



### Комплект крепежа

1		Демпфер	2 шт	4		Шайба Гровера DIN 127 M10	6 шт
2		Болт DIN 933 – 8.8 10x030	4 шт	5		Шайба кузов. DIN 9021 M 10 *200*	6 шт
3		Гайка DIN 934 M 10x1,25	2 шт				

## Автомобиль без защиты

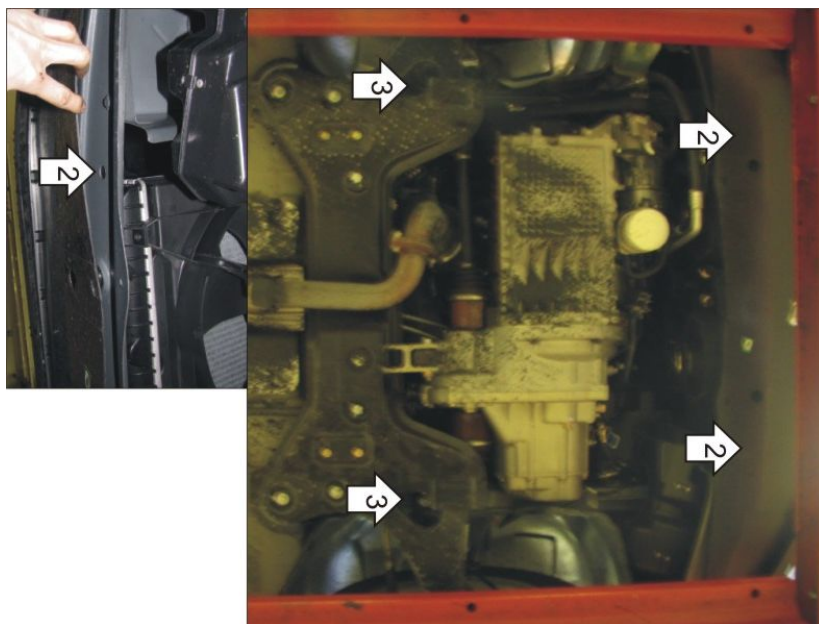

## Автомобиль с защитой

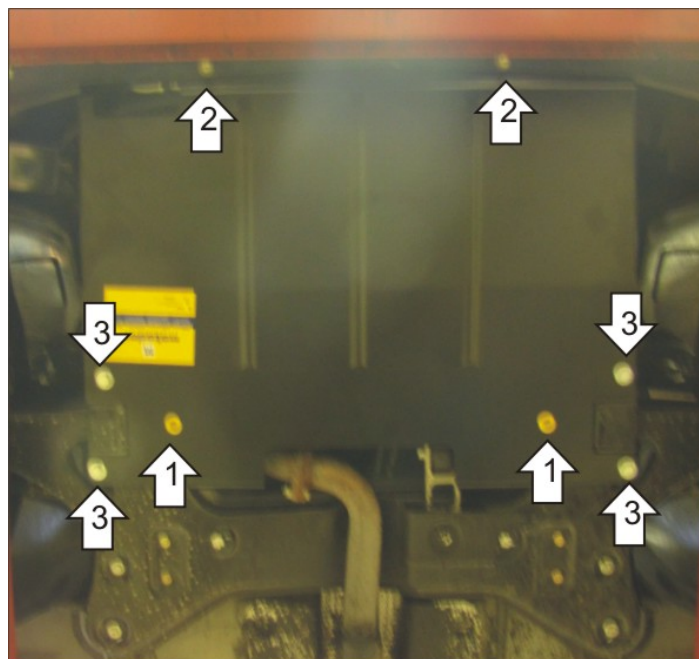

## Порядок установки

1. Установить демпферы в отверстия щита.
2. Установить передние точки крепления щита к рамке радиатора при помощи Планок с болтом М10, Гаяк М10, Гр10 и Ш10.
3. Установить задние точки крепления щита к подрамнику при помощи Прижимов, Болтов М10х30, Гр 10 и Ш10.

Компания оставляет за собой право вносить изменения в конструкцию и комплектацию продукции.  
Появились вопросы по установке? Заходите на сайт: [motodor.pro](http://motodor.pro) или звоните! 8-800-333-01-47

Версия инструкции от 25.01.2017 14:01:07