

Защищаемые агрегаты: Двигатель, Коробка переключения передач

Материал защиты: 2 мм, Сталь







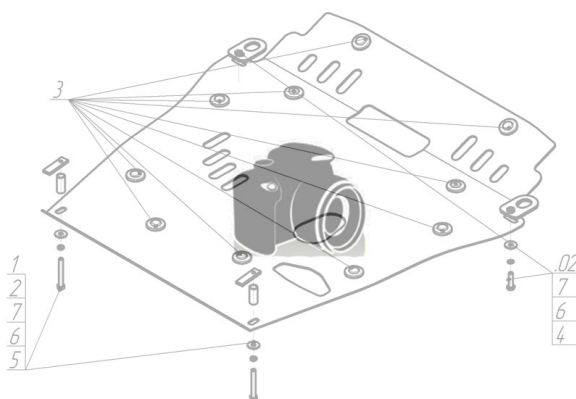





Марка	Модель	Объем	Год выпуска	Марка	Модель	Объем	Год выпуска
Chery	Fora	1.6, 1.8, 2.0	2006-н.в.	Vortex	Estina	1.6, 2.0	2008-н.в.

## Изображение отсутствует



### Комплект крепежа

1		ПР 70x20x6 A15 M10	2 шт	7		Болт DIN 933 – 8.8 10x020	3 шт
2		ПУ 60x14x6 A20 B10 M8	2 шт	8		Болт DIN 933 – 8.8 10x030	2 шт
3		Демпфер	8 шт	9		Болт DIN 933 – 8.8 10x100	2 шт
4		Болт DIN 933 – 8.8 08x030	2 шт	10		Шайба Гровера DIN 127 M10	7 шт
5		Шайба Гровера DIN 127 M08	2 шт	11		Шайба кузов. DIN 9021 M 10 *200*	7 шт
6		Шайба кузов. DIN 9021 M 08 *200*	2 шт				

## Автомобиль без защиты

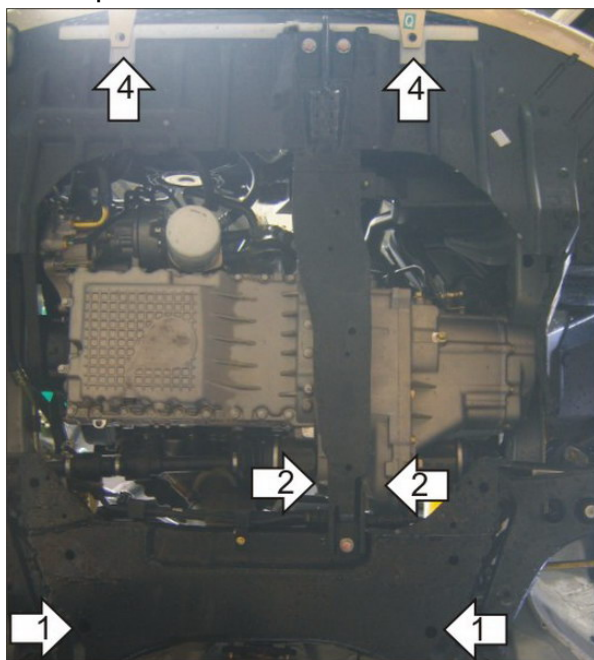

## Автомобиль с защитой

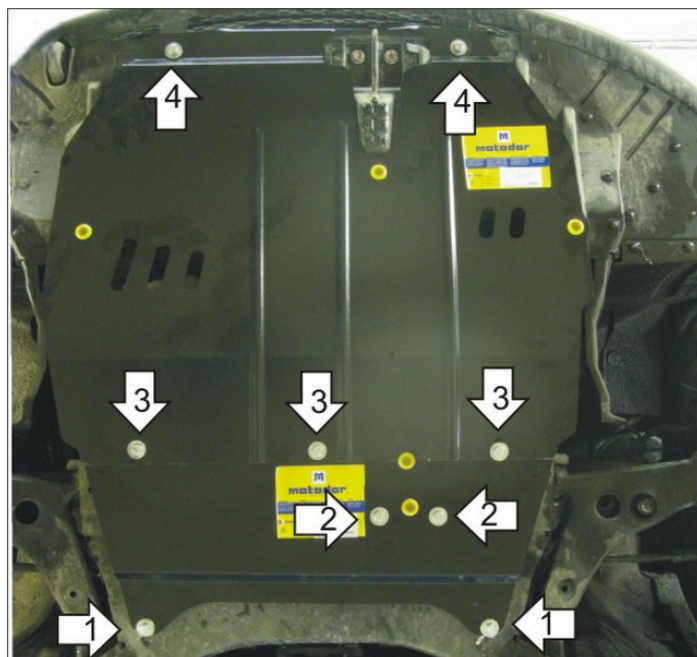

## Порядок установки

1. Установить на поперечную балку передней подвески задние точки крепления второго Щита Защиты при помощи ПУ 60x14 A20B10 M8, Болтов M8, Шайб 8 и Гроверов 8.
2. Установить на центральную продольную балку подрамника передние точки крепления второго Щита Защиты при помощи Скобы, Болтов M10x30, Шайб 10 и Гроверов 10.
3. Установить на поперечную балку подрамника под радиатором передние точки крепления первого Щита Защиты при помощи ПР 70x20x6 A15 M10, Болтов M10x100, Шайб 10 и Гроверов 10.
4. Установить на ранее установленный второй Щит Защиты задние точки крепления первого Щита Защиты при помощи Болтов M10x20, Шайб 10 и Гроверов 10.

Компания оставляет за собой право вносить изменения в конструкцию и комплектацию продукции.  
Появились вопросы по установке? Заходите на сайт: [motodor.pro](http://motodor.pro) или звоните! 8-800-333-01-47

Версия инструкции от 25.01.2017 13:57:29