

Защищаемые агрегаты: Двигатель, Коробка переключения передач, Раздаточная коробка

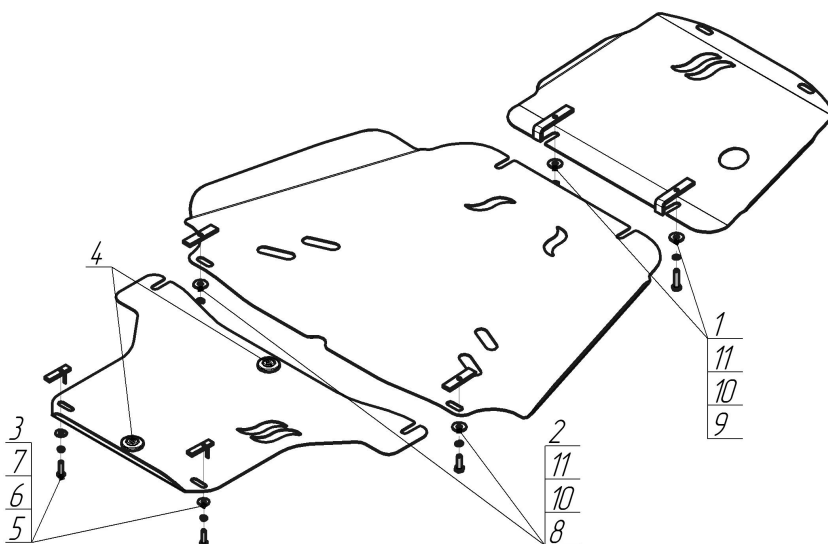









Материал защиты: 2 мм, Сталь



Марка	Модель	Объем	Год выпуска
Great Wall	Safe	2.2	2004-2010



Комплект крепежа

1		ПЗ 101x20x6 A50 M10	2 шт	7		Шайба кузов. DIN 9021 M 08 *200*	2 шт
2		ПР 80x20x6 M10	2 шт	8		Болт DIN 933 – 8.8 10x030	2 шт
3		ПУ 60x14x6 A20 B10 M8	2 шт	9		Болт DIN 933 – 8.8 10x040	2 шт
4		Демпфер	2 шт	10		Шайба Гровера DIN 127 M10	4 шт
5		Болт DIN 933 – 8.8 08x030	2 шт	11		Шайба кузов. DIN 9021 M 10 *200*	4 шт
6		Шайба Гровера DIN 127 M08	2 шт				

Автомобиль без защиты

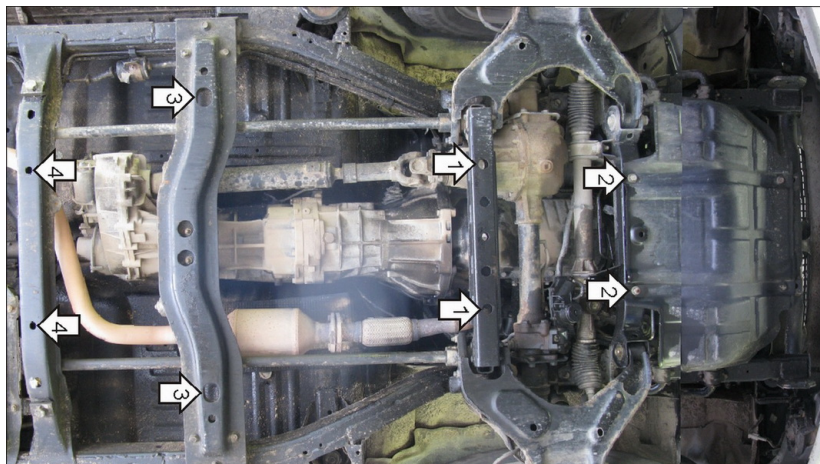

Автомобиль с защитой

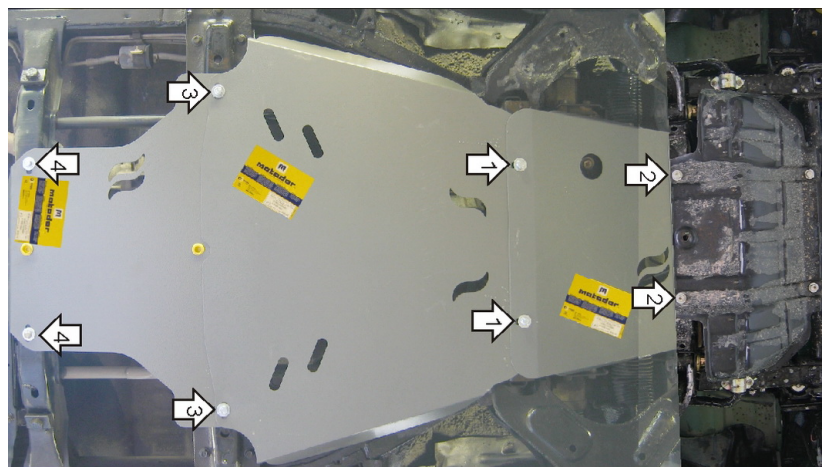

Порядок установки

1. Соосно с отверстиями в подрамнике передней подвески установить ПЗ 101x20x6 A50 M10 и наживить Болты M10x40 с Шайбами и Гр. Шайбами 10. Завести задние точки крепления первого щита и передние точки второго.
2. Закрепить совместно с пластиковым пыльником передние точки первого щита на штатный крепеж.
3. В отверстия поперечной балки вставить ПУ 60x14 A20B10 M8 и подвесить задние точки второго щита Болтами M8x30 с Шайбами и Гр. Шайбами 8. Завести передние точки третьего щита.
4. Закрепить задние точки третьего щита при помощи ПР 80x20x6 M10, Болтов M10x30 с Шайбами и Гр. Шайбами 10.

Компания оставляет за собой право вносить изменения в конструкцию и комплектацию продукции.
Появились вопросы по установке? Заходите на сайт: motodorr.pro или звоните! 8-800-333-01-47

Версия инструкции от 25.01.2017 13:54:45