

Защищаемые агрегаты: Двигатель, Коробка переключения передач

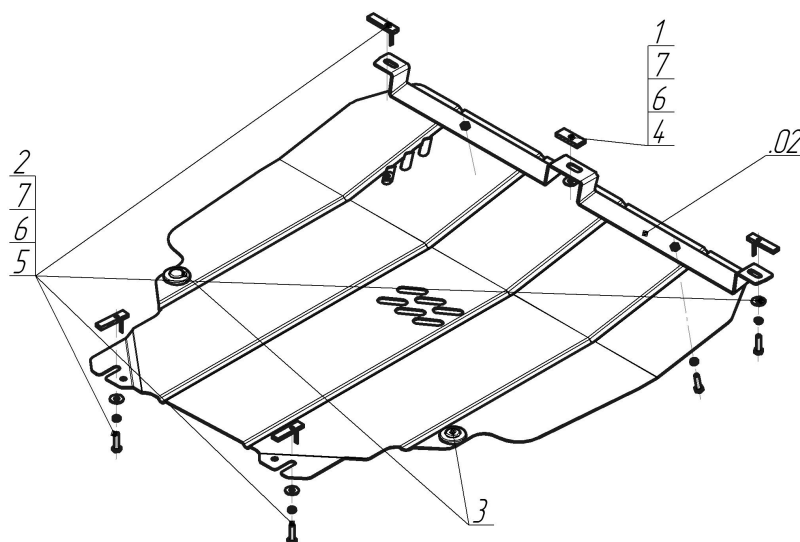







Материал защиты: 2 мм, Сталь



Марка	Модель	Объем	Год выпуска
Volvo	V40 Cross Country	1.6	2013-н.в.



Комплект крепежа

02		Балка		4		Болт DIN 933 – 8.8 08x020	3 шт
1		ПР 50x20x6 M8	1 шт	5		Болт DIN 933 – 8.8 08x030	4 шт
2		ПУ 60x14x6 A20 B10 M8	4 шт	6		Шайба Гровера DIN 127 M08	7 шт
3		Демпфер	2 шт	7		Шайба кузов. DIN 9021 M 08 *200*	7 шт

Автомобиль без защиты

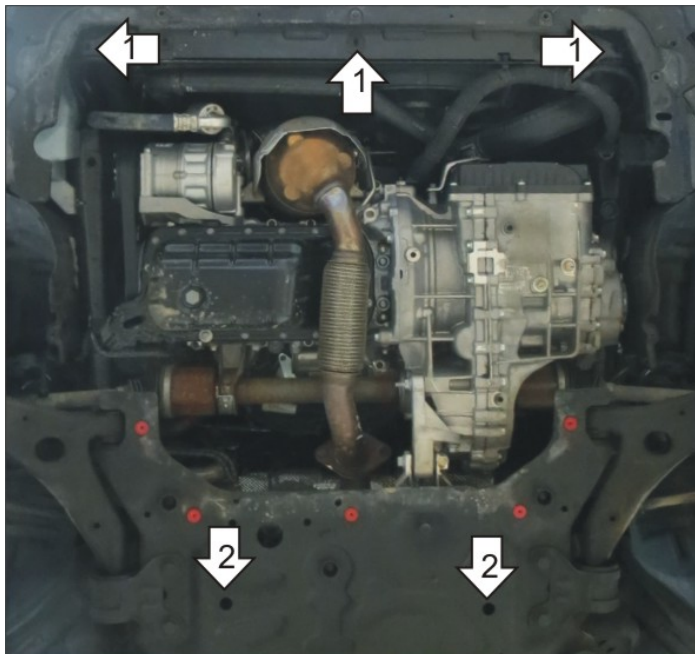

Автомобиль с защитой

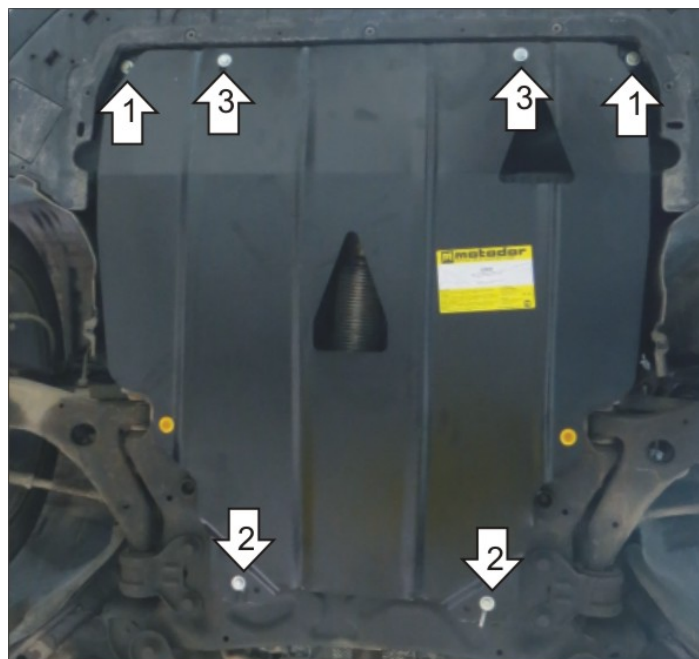

Порядок установки

1. Снять штатный пыльник, установить на рамку радиатора Балку, закрепив её по бокам при помощи Планок ПУ60х14х6 М8, Болтов М8х30 с Шайбами и Гр. Шайбами 8 и по центру при помощи Планки ПР50х20х6 М8 с Болтом М8х20 с Шайбой и Гр. Шайбой 8.
2. Вернуть на место штатный пыльник, проделать в нём отверстия под Болты в районе приварных гаек на Балке, установить задние точки крепления Щита при помощи Планок ПУ60х14х6 М8, Болтов М8х30 с Шайбами и Гр. Шайбами 8.
3. Прикрепить Щит к Балке при помощи Болтов М8х20с Шайбами и Гр. Шайбами 8. Затянуть весь крепеж.

Компания оставляет за собой право вносить изменения в конструкцию и комплектацию продукции.
Появились вопросы по установке? Заходите на сайт: motodor.pro или звоните! 8-800-333-01-47

Версия инструкции от 25.01.2017 13:49:00