

Защищаемые агрегаты: Двигатель, Коробка переключения передач

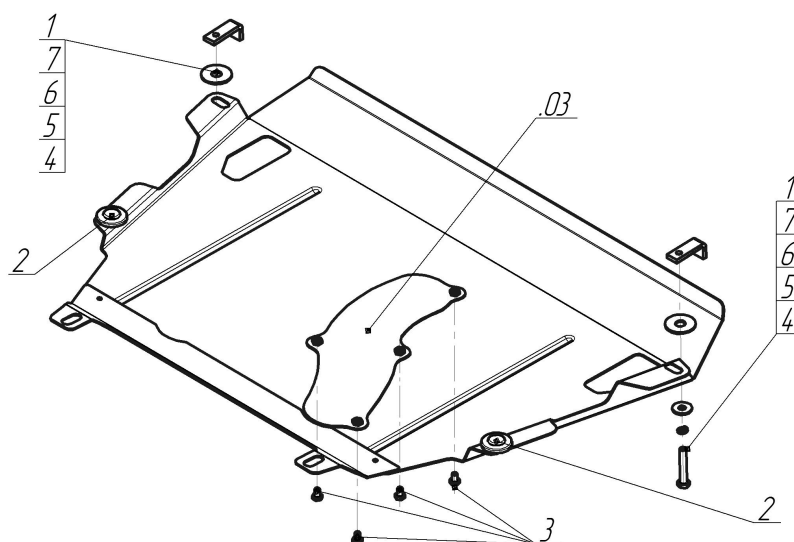







Материал защиты: 2 мм, Сталь



Марка	Модель	Объем	Год выпуска	Марка	Модель	Объем	Год выпуска
Toyota	RAV 4	2.0, 2.5	2013-н.в.	Toyota	RAV 4	2.2	2013-н.в.



Комплект крепежа

03		Балка		4		Болт DIN 933 – 8.8 10x060	2 шт
1		ПЗ 61x20x6 A40 M10	2 шт	5		Шайба Гровера DIN 127 M10	2 шт
2		Демпфер	2 шт	6		Шайба кузов. DIN 9021 M 10 *200*	2 шт
3		Болт DIN 933 – 8.8 08x010	4 шт	7		Шайба кузов. DIN 9021 M 14	2 шт

Автомобиль без защиты

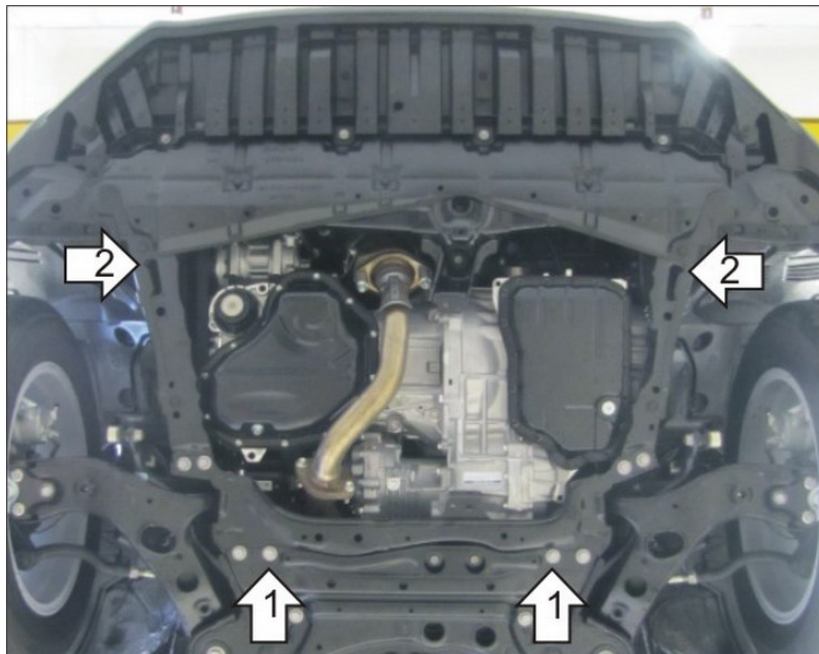

Автомобиль с защитой

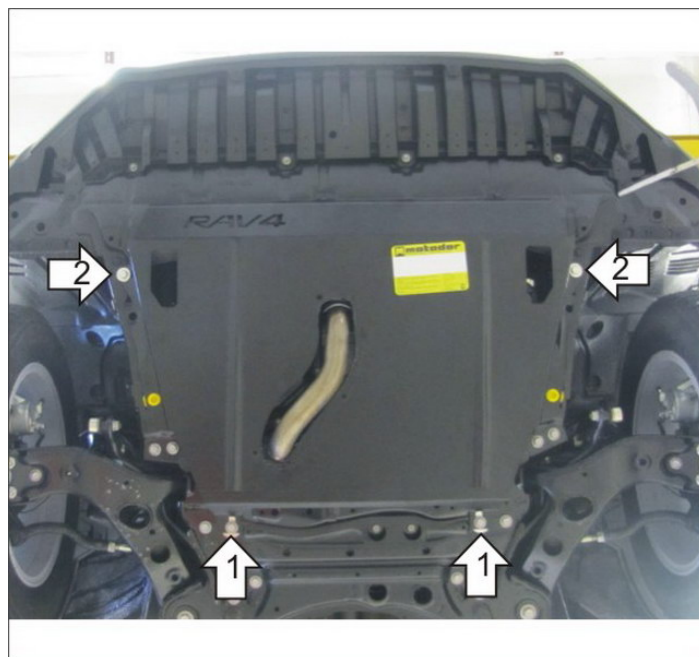

Порядок установки

1. Установить на штатные болты крепления подрамника задние точки защиты.
2. Установить в сквозное отверстие подрамника передние точки защиты при помощи ПЗ 61x20x6 A40 M10, Болтов M10x60, Гроверов 10, Шайб 10 и Шайб 14 (устанавливаются между подрамником и защитой). Планку с Загибом удобно закладывать через прямоугольное отверстие в защите.

Компания оставляет за собой право вносить изменения в конструкцию и комплектацию продукции.
Появились вопросы по установке? Заходите на сайт: motodor.pro или звоните! 8-800-333-01-47

Версия инструкции от 25.01.2017 13:53:33