

Защищаемые агрегаты: Двигатель, Коробка переключения передач

Материал защиты: 2 мм, Сталь







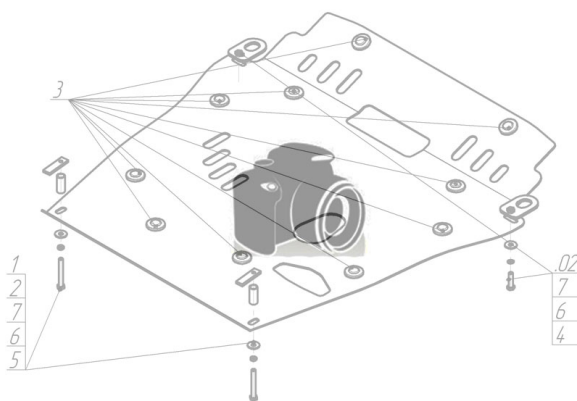





Марка	Модель	Объем	Год выпуска
Toyota	Crown	2.0, 2.4, 2.5, 3.0	1999-2003

Изображение отсутствует



Комплект крепежа

1		Уголок А25 М10		7		Шайба кузов. DIN 9021 М 08 *200*	4 шт
2		Петля буксировочная_000603	2 шт	8		Болт DIN 933 – 8.8 10x020	4 шт
3		ПУ 60x14x6 А20 В10 М8	4 шт	9		Болт DIN 933 – 8.8 10x040	2 шт
4		Болт DIN 933 – 8.8 08x030	2 шт	10		Шайба Гровера DIN 127 М10	6 шт
5		Болт DIN 933 – 8.8 08x040	2 шт	11		Шайба кузов. DIN 9021 М 10 *200*	6 шт
6		Шайба Гровера DIN 127 М08	4 шт				

Автомобиль без защиты



Автомобиль с защитой



Порядок установки

1. Установить на буксировочные проушины Уголки А25 М10, при помощи Болтов М10х40, ГР10 и Ш10, Петль буксировочных.
2. Установить Балку (Щита коробки) в лонжероны при помощи ПУ 60х14 М8, Болтов М8х30, Гр8 и Ш8.
3. Установить задние точки крепления заднего щита на ранее установленную балку при помощи Болтов М10х20, Гр10 и Ш10.
4. Установить совместно передние точки крепления заднего щита и задние точки крепления переднего щита на подрамник а/м при помощи ПУ 60х14 М8, Болтов М8х40, Гр8 и Ш8.
5. Установить передние точки переднего щита на ранее установленные Уголки А25 при помощи Болтов М10х20, Гр10 и Ш10.

Компания оставляет за собой право вносить изменения в конструкцию и комплектацию продукции.
Появились вопросы по установке? Заходите на сайт: motodor.pro или звоните! 8-800-333-01-47

Версия инструкции от 25.01.2017 13:50:02