

Защищаемые агрегаты: Двигатель, Передний дифференциал, Радиатор

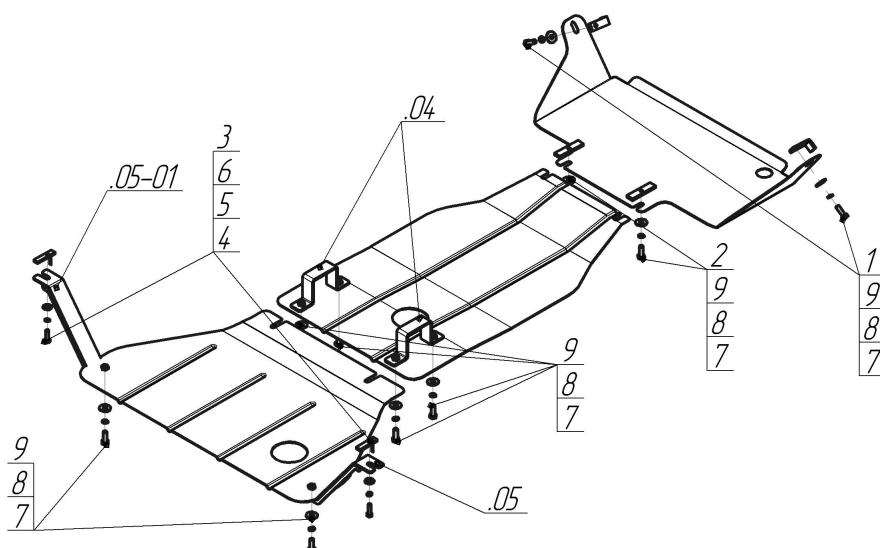











Материал защиты: 2 мм, Сталь



Марка	Модель	Объем	Год выпуска
Toyota	Previa	2.4	1990-2000



## Комплект крепежа

04		Балка		4		Болт DIN 933 – 8.8 08x030	2 шт
05		Балка		5		Шайба Гровера DIN 127 M08	2 шт
05-01		Балка		6		Шайба кузов. DIN 9021 M 08 *200*	2 шт
1		ПЗ 61x20x6 A40 M10	2 шт	7		Болт DIN 933 – 8.8 10x030	10 шт
2		ПР 80x20x6 M10	2 шт	8		Шайба Гровера DIN 127 M10	10 шт
3		ПУ 60x14x6 A20 B10 M8	2 шт	9		Шайба кузов. DIN 9021 M 10 *200*	10 шт

## Автомобиль без защиты

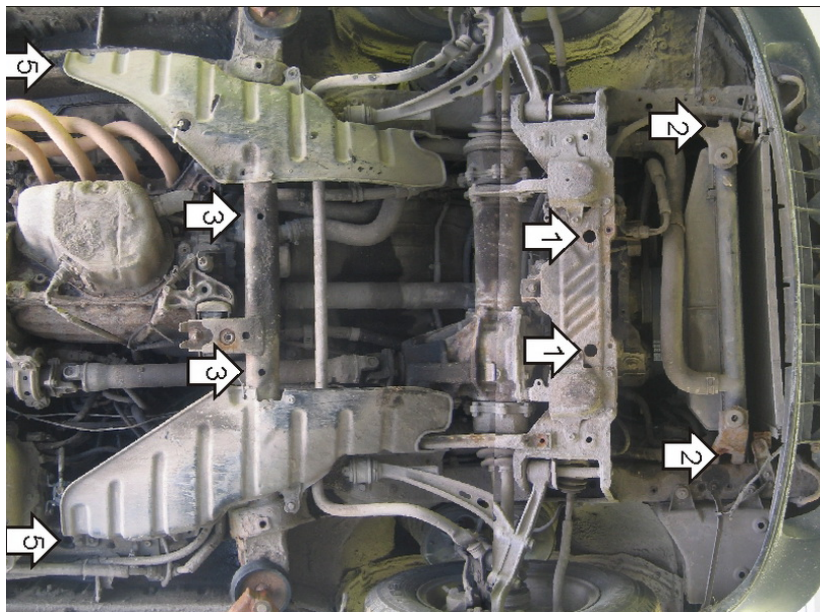

## Автомобиль с защитой

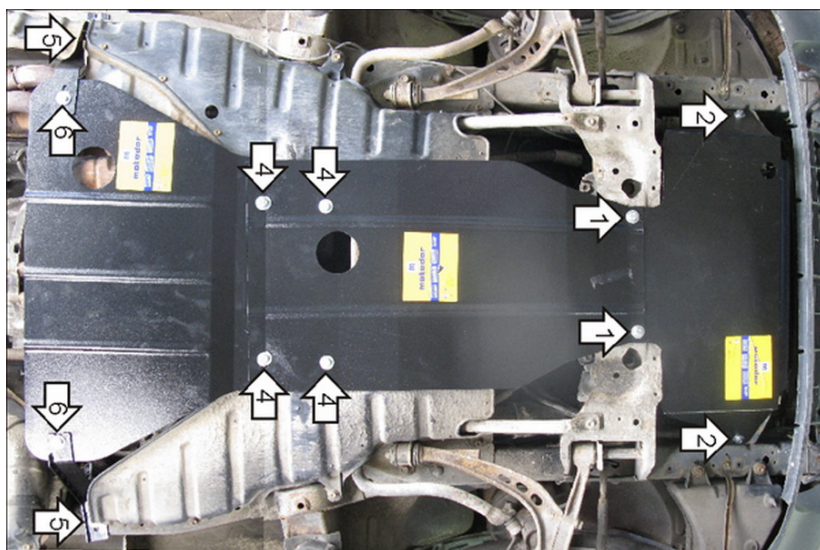

## Порядок установки

1. Соосно с отверстиями подрамника передней подвески установить ПР 80x20x6 M10 и наживить Болты M10x30 с Шайбами и Гр. Шайбами 10. Завести задние точки первого щита и передние точки второго.
2. Закрепить к подрамнику радиатора передние точки первого щита при помощи ПЗ 61x20x6 A40 M10, Болтов M10x30 с Шайбами и Гр. Шайбами 10.
3. Установить на поперечную балку Скобу.
4. Закрепить к Скобе задние точки второго щита и передние точки третьего щита Болтами M10x30 с Шайбами и Гр. Шайбами 10.
5. Установить к лонжеронам Кронштейны, используя ПУ 60x14x6 A20B10 M8, Болты M8x30 с Шайбами и Гр. Шайбами 8.
6. Закрепить к Кронштейнам задние точки третьего щита Болтами M10x30 с Шайбами и Гр. Шайбами 10.

Компания оставляет за собой право вносить изменения в конструкцию и комплектацию продукции.  
Появились вопросы по установке? Заходите на сайт: [motodor.pro](http://motodor.pro) или звоните! 8-800-333-01-47

Версия инструкции от 25.01.2017 13:51:24