

Защищаемые агрегаты: Двигатель, Коробка переключения передач

Материал защиты: 2 мм, Сталь







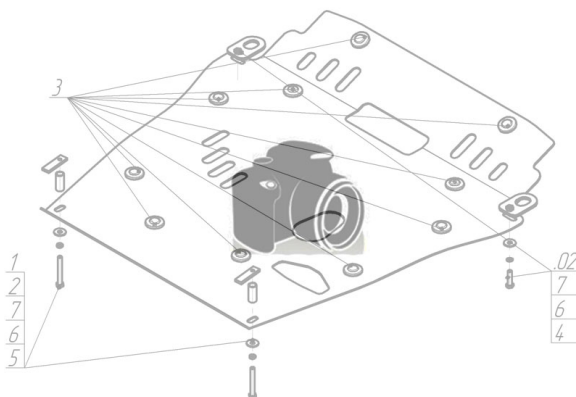



Марка	Модель	Объем	Год выпуска	Марка	Модель	Объем	Год выпуска
Lada	Granta	1.6	2011-2016	Lada	Granta Liftback	1.6	2014-2016
Lada	Granta	1.6	2016-н.в.	Lada	Granta Liftback	1.6	2016-н.в.

Изображение отсутствует



Комплект крепежа

1		Проставка 15	2 шт	6		Шайба кузов. DIN 9021 M 08 *200*	2 шт
2		ПУ 60x14x6 A20 B10 M8	2 шт	7		Шайба Гровера DIN 127 M10	2 шт
3		Демпфер	2 шт	8		Шайба кузов. DIN 9021 M 10 *200*	2 шт
4		Болт DIN 933 – 8.8 08x030	2 шт	9		Болт M10x55x1,25 (мелк)	2 шт
5		Шайба Гровера DIN 127 M08	2 шт				

Автомобиль без защиты

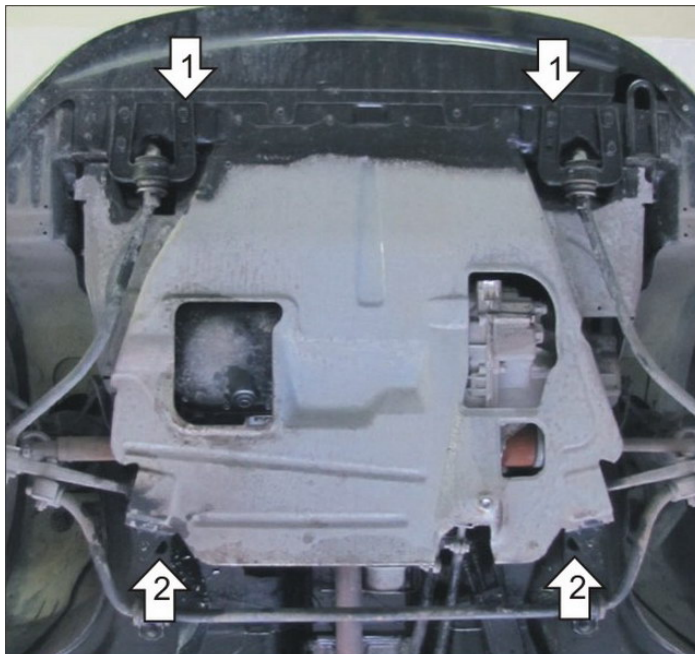

Автомобиль с защитой

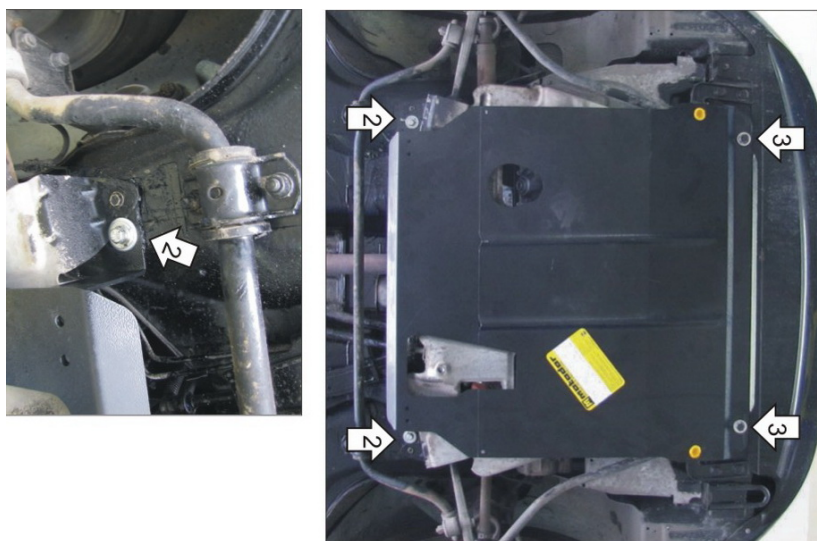

Порядок установки

1. Защита устанавливается поверх пыльника. Выкрутить два штатных болта крепления реактивных тяг.
2. Ослабить болты крепления задних точек штатного пыльника. Установить на лонжероны задние точки защиты (кронштейны защиты завести под пыльник) при помощи ПУ 60x14x6 A20B10 M8, Болтов M8x30, Шайб 8 и Гроверов 8.
3. Установить на места ранее выкрученных болтов передние точки защиты при помощи Болтов M10x1,25x60, Шайб 10 и Гроверов 10.

Компания оставляет за собой право вносить изменения в конструкцию и комплектацию продукции.
Появились вопросы по установке? Заходите на сайт: motodor.pro или звоните! 8-800-333-01-47

Версия инструкции от 25.01.2017 13:57:18