

Защищаемые агрегаты: Двигатель, Коробка переключения передач

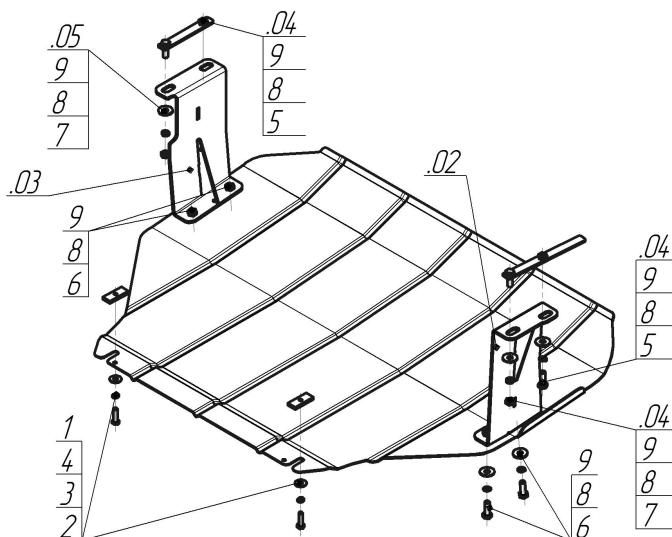











Материал защиты: 2 мм, Сталь



Марка	Модель	Объем	Год выпуска
Renault	Master	2.3	2010-2014



Комплект крепежа

02		Балка		4		Шайба кузов. DIN 9021 M 08 *200*	2 шт
03		Балка		5		Болт DIN 933 – 8.8 10x020	4 шт
04		Балка		6		Болт DIN 933 – 8.8 10x030	2 шт
05		Балка		7		Гайка DIN 934 M 10x1,25	
1		ПР 50x20x6 M8	2 шт	8		Шайба Гровера DIN 127 M10	8 шт
2		Болт DIN 933 – 8.8 08x030	2 шт	9		Шайба кузов. DIN 9021 M 10 *200*	8 шт
3		Шайба Гровера DIN 127 M08	2 шт				

Автомобиль без защиты

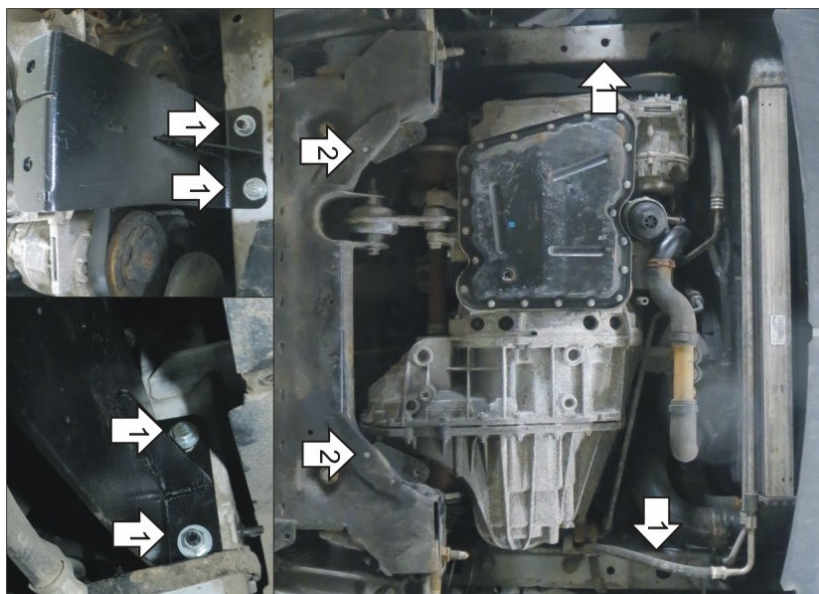

Автомобиль с защитой

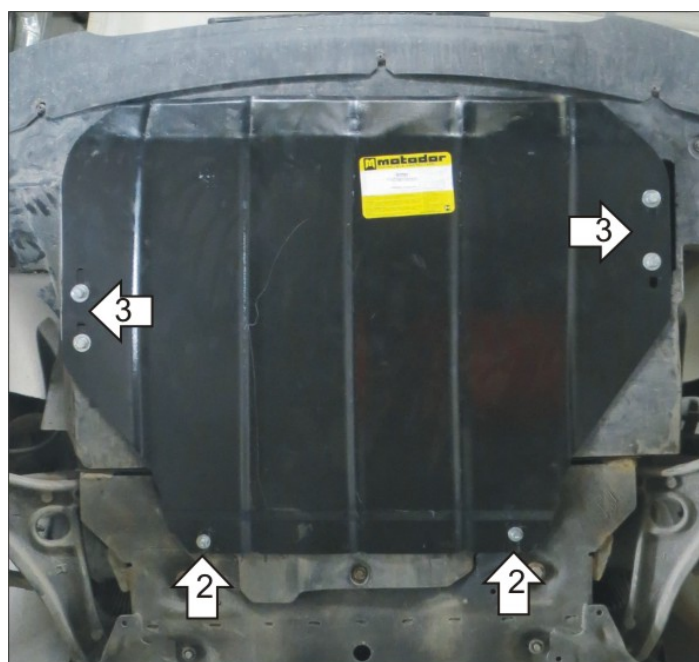

Порядок установки

1. Снять штатный пластиковый пыльник. В отверстия в лонжеронах установить Кронштейны (правый и левый) при помощи Закладных (правой и левой), Болтов M10x30, Гайек M10 с Шайбами и Гр. Шайбами 10. Установить обратно пыльник, предварительно проделав в нём отверстия для кронштейнов.
2. В отверстия в подрамнике установить ПР50x20x6 M8, наживить Болты M8x30 с Шайбами и Гр. Шайбами 8 и установить задние точки Щита.
3. Прикрепить Щит к Кронштейнам при помощи Болтов M10x20 с Шайбами и Гр. Шайбами 10. Затянуть весь крепеж.

Компания оставляет за собой право вносить изменения в конструкцию и комплектацию продукции.
Появились вопросы по установке? Заходите на сайт: motodor.pro или звоните! 8-800-333-01-47

Версия инструкции от 25.01.2017 13:43:50