

Защищаемые агрегаты: Двигатель, Коробка переключения передач

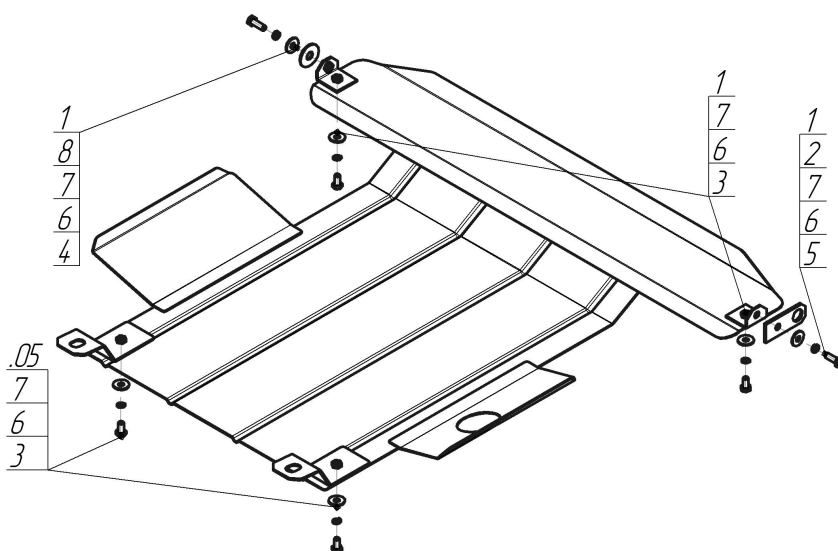







Материал защиты: 2 мм, Сталь



Марка	Модель	Объем	Год выпуска	Марка	Модель	Объем	Год выпуска
Nissan	Maxima	2.0, 2.5, 3.0	1994-2000	Nissan	Maxima QX	2.0, 2.5, 3.0	1994-2000



Комплект крепежа

05		Балка		5		Болт DIN 933 – 8.8 10x035	1 шт
1		Уголок А20 М10		6		Шайба Гровера DIN 127 М10	6 шт
2		Петля буксировочная_000603	1 шт	7		Шайба кузов. DIN 9021 М 10 *200*	6 шт
3		Болт DIN 933 – 8.8 10x020	4 шт	8		Шайба кузов. DIN 9021 М 14	1 шт
4		Болт DIN 933 – 8.8 10x030	1 шт				

Автомобиль без защиты

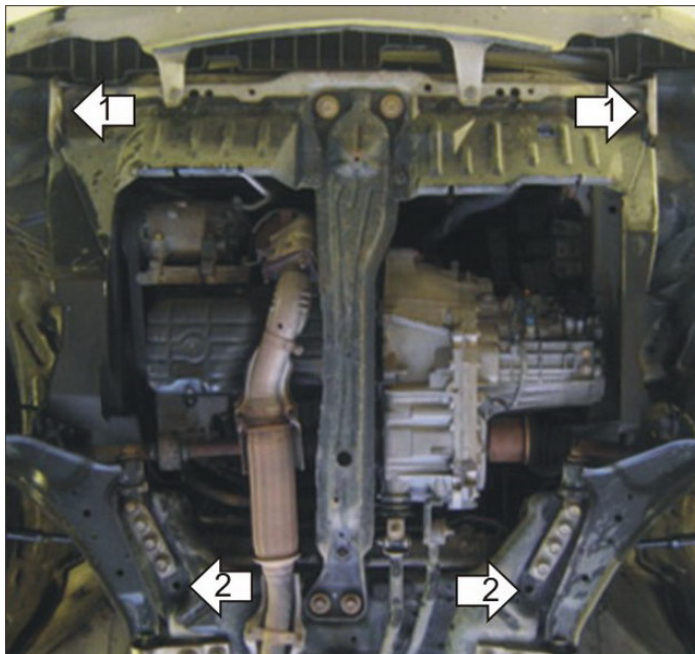

Автомобиль с защитой

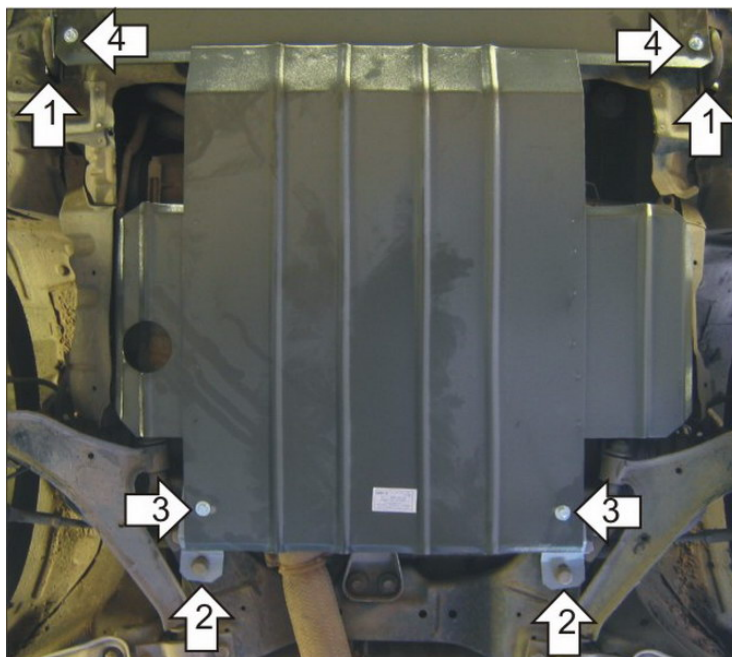

Порядок установки

1. Установить на транспортировочные проушины Уголки A20 M10 и Петлю Буксировочную при помощи Болта M10x30, Болта M10x35, Шайбы 14, Шайб 10 и Гроверов 10.
2. Установить на подрамник в задней части моторного отсека Кронштейны при помощи штатного крепления.
3. Установить на ранее установленные Кронштейны задние точки крепления Защиты при помощи Болтов M10x20, Шайб 10 и Гроверов 10.
4. Установить на ранее установленные Уголки A20 M10 передние точки крепления Защиты при помощи Болтов M10x20, Шайб 10 и Гроверов 10.

Компания оставляет за собой право вносить изменения в конструкцию и комплектацию продукции.
Появились вопросы по установке? Заходите на сайт: motodor.pro или звоните! 8-800-333-01-47

Версия инструкции от 25.01.2017 13:45:45