

Защищаемые агрегаты: Двигатель, Коробка переключения передач

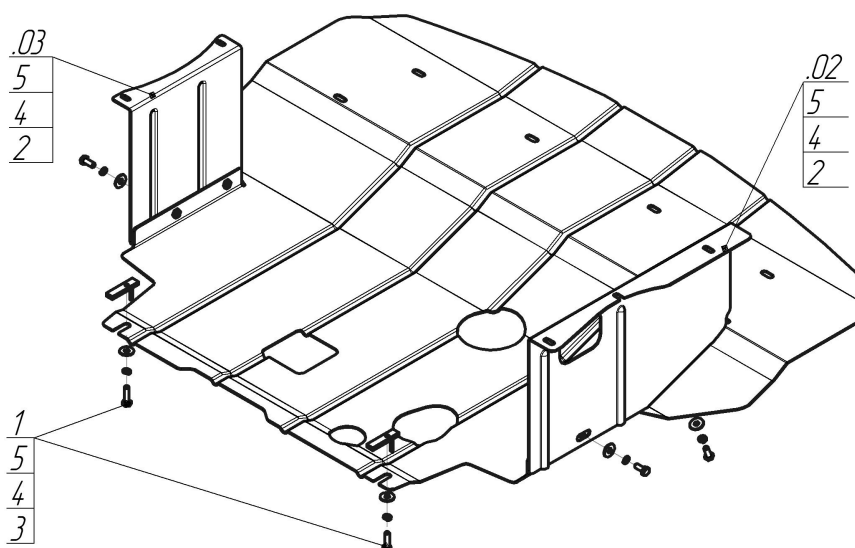





Материал защиты: 2 мм, Сталь



Марка	Модель	Объем	Год выпуска
Hyundai	i40	1.6, 2.0	2011-н.в.



Комплект крепежа

02		Балка		3		Болт DIN 933 – 8.8 08x030	2 шт
03		Балка		4		Шайба Гровера DIN 127 M08	6 шт
1		ПУ 60x14x6 A20 B10 M8	2 шт	5		Шайба кузов. DIN 9021 M 08 *200*	6 шт
2		Болт DIN 933 – 8.8 08x020	4 шт				

Автомобиль без защиты

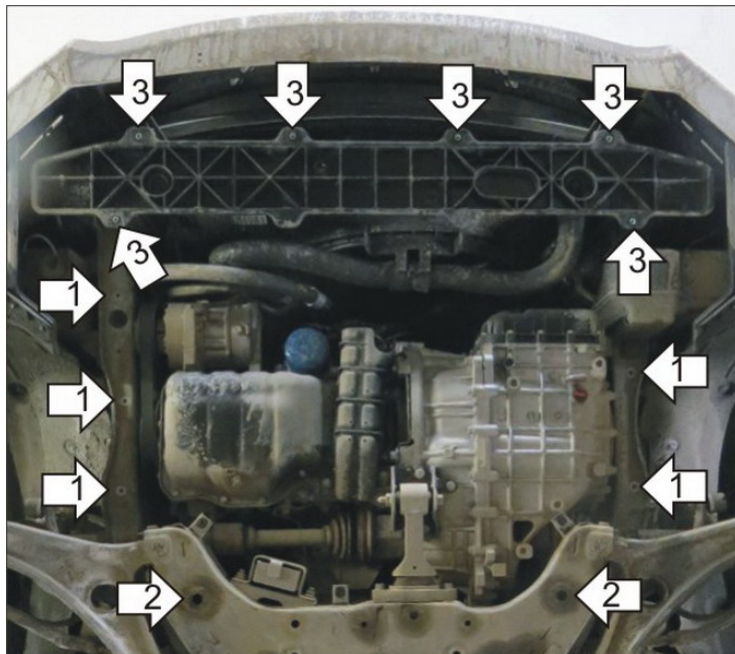

Автомобиль с защитой

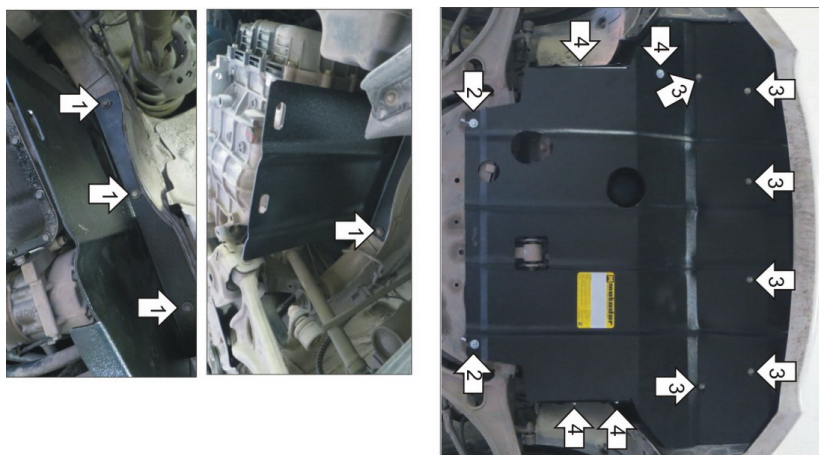

Порядок установки

1. Снять штатный пластиковый пыльник. Установить в отверстия лонжеронов Кронштейны, используя штатный крепеж.
2. Установить в отверстия подрамника задние точки защиты с помощью ПУ 60x14x6, Болтов М8x30, Шайб и Гр. Шайб 8.
3. Установить на подрадиаторную балку передние точки защиты, используя штатный крепеж.
4. Установить на ранее установленные Кронштейны центральные точки защиты с помощью Болтов М8x20, Шайб и Гр. Шайб 8.

Компания оставляет за собой право вносить изменения в конструкцию и комплектацию продукции.
Появились вопросы по установке? Заходите на сайт: motodor.pro или звоните! 8-800-333-01-47

Версия инструкции от 25.01.2017 13:51:16