

Защищаемые агрегаты: Двигатель, Коробка переключения передач

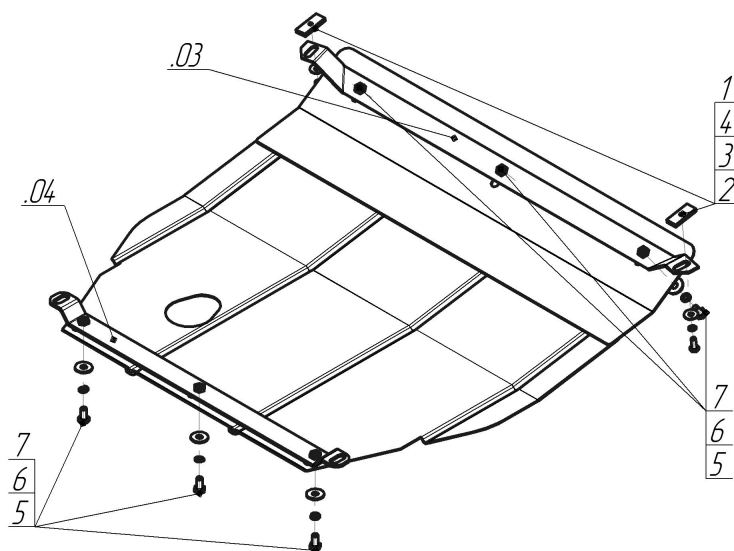





Материал защиты: 2 мм, Сталь



| Марка | Модель | Объем | Год выпуска |
|-------|--------|-------|-------------|
| Honda | HR-V | 1.6 | 1999-2005 |



Комплект крепежа

| | | | | | | | |
|----|---|---------------------------|------|---|---|----------------------------------|------|
| 03 |  | Балка | | 4 |  | Шайба кузов. DIN 9021 M 08 *200* | 2 шт |
| 04 |  | Балка | | 5 |  | Болт DIN 933 – 8.8 10x020 | 6 шт |
| 1 |  | ПР 50x20x6 M8 | 2 шт | 6 |  | Шайба Гровера DIN 127 M10 | 6 шт |
| 2 |  | Болт DIN 933 – 8.8 08x020 | 2 шт | 7 |  | Шайба кузов. DIN 9021 M 10 *200* | 6 шт |
| 3 |  | Шайба Гровера DIN 127 M08 | 2 шт | | | | |

Автомобиль без защиты

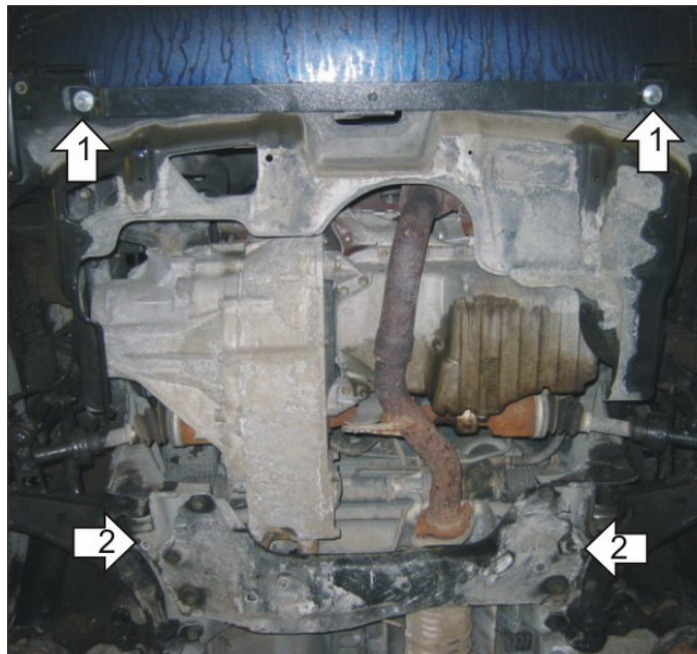

Автомобиль с защитой

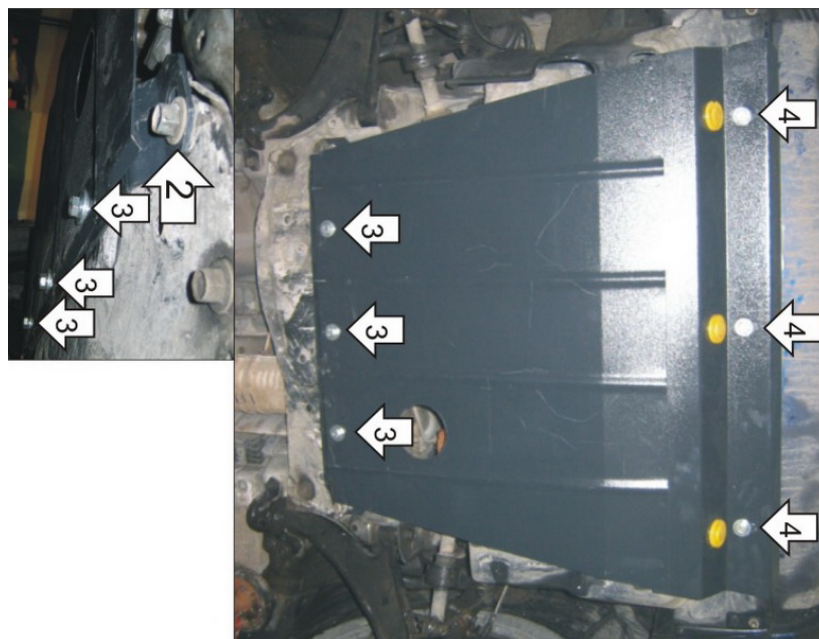

Порядок установки

1. Установить на подрамник радиатора Балку переднюю при помощи ПР 50x20x6 М8, Болтов М8x20, Шайб 8 и Гроверов 8.
2. Установить на поперечную балку передней подвески Балку заднюю при помощи штатного крепления.
3. Установить на ранее установленную Балку заднюю задние точки крепления Защиты при помощи Болтов М10x20, Шайб 10 и Гроверов 10.
4. Установить на ранее установленную Балку переднюю передние точки крепления Защиты при помощи Болтов М10x20, Шайб 10 и Гроверов 10.

Компания оставляет за собой право вносить изменения в конструкцию и комплектацию продукции.
Появились вопросы по установке? Заходите на сайт: motodor.pro или звоните! 8-800-333-01-47

Версия инструкции от 25.01.2017 13:55:40