

Защищаемые агрегаты: Двигатель, Коробка переключения передач

Материал защиты: 2 мм, Сталь







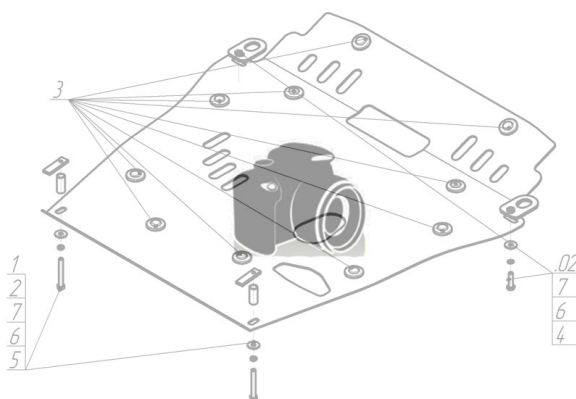







Марка	Модель	Объем	Год выпуска	Марка	Модель	Объем	Год выпуска
Ford	Mondeo III	2.0	2000-2007	Ford	Mondeo III	2.0	2000-2007

Изображение отсутствует



Комплект крепежа

1		КЛ 51x20 A40 M8	3 шт	8		Болт DIN 933 – 8.8 10x020	2 шт
2		ПР 80x20x6 M10	4 шт	9		Болт DIN 933 – 8.8 10x030	2 шт
3		Демпфер	4 шт	10		Болт DIN 933 – 8.8 10x070	2 шт
4		Болт DIN 933 – 8.8 08x010	2 шт	11		Шайба Гровера DIN 127 M10	6 шт
5		Болт DIN 933 – 8.8 08x030	3 шт	12		Шайба кузов. DIN 9021 M 10 *200*	6 шт
6		Шайба Гровера DIN 127 M08	3 шт	13		Крышка люка №5	1 шт
7		Шайба кузов. DIN 9021 M 08 *200*	3 шт				

Автомобиль без защиты



Автомобиль с защитой



Порядок установки

1. Установить на подрамник в задней части моторного отсека Балку при помощи ПР 80x20x6 M10, Болтов M10x20, Шайб 10 и Гроверов 10.
2. Установить на подрамник в передней части моторного отсека передние точки крепления Защиты при помощи КЛ 51x20 A40 M8, Болтов M8x30, Шайб 8 и Гроверов 8.
3. Установить на подрамник в средней части моторного отсека среднюю часть Защиты при помощи ПР 80x20x6 M10, Болтов M10x70, Шайб 10 и Гроверов 10.
4. Установить на Балку заднюю часть Защиты при помощи Болтов M10x30, Шайб 10 и Гроверов 10.

Компания оставляет за собой право вносить изменения в конструкцию и комплектацию продукции.
Появились вопросы по установке? Заходите на сайт: motodor.pro или звоните! 8-800-333-01-47

Версия инструкции от 25.01.2017 13:47:10