

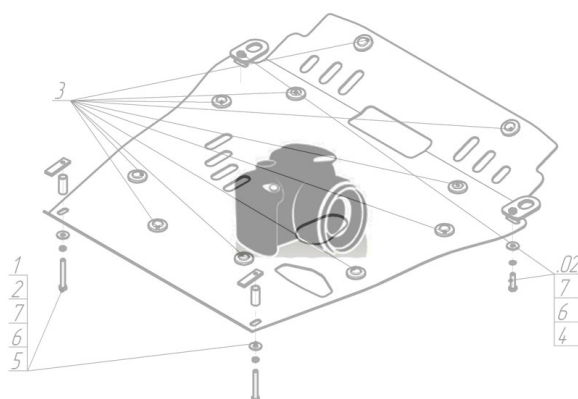











| Марка | Модель  | Объем                                   | Год выпуска |
|-------|---------|---|-------------|
| BMW   | 3 (e30) | 1.6, 1.8, 2.0,<br>2.3, 2.4, 2.5,<br>2.7 | 1982-1992   |

Изображение отсутствует



### Комплект крепежа

|   |   |                           |      |   |   |                                  |      |
|---|---|---------------------------|------|---|---|----------------------------------|------|
| 1 |  | ПЗ 106x20x6 A85 M10       | 2 шт | 6 |  | Шайба кузов. DIN 9021 M 08 *200* | 4 шт |
| 2 |  | ПУ 60x14x6 A20 B10 M8     | 2 шт | 7 |  | Болт DIN 933 – 8.8 10x030        | 2 шт |
| 3 |  | Болт DIN 933 – 8.8 08x020 | 2 шт | 8 |  | Шайба Гровера DIN 127 M10        | 2 шт |
| 4 |  | Болт DIN 933 – 8.8 08x030 | 2 шт | 9 |  | Шайба кузов. DIN 9021 M 10 *200* | 2 шт |
| 5 |  | Шайба Гровера DIN 127 M08 | 4 шт |   |   |                                  |      |

## Автомобиль без защиты



## Автомобиль с защитой



## Порядок установки

- 1 Установить кронштейны спереди а/м при помощи ПУ 60x14x6 М8, Болтов М8x30, Гр8 и Ш8
- 2 Установить задние точки крепления щита при помощи ПЗ106x20x6, заложив их в отверстие подрамника, и болтов М10x30, Гр10 и Ш10
- 3 Закрепить передние точки крепления щита к установленным ранее кронштейнам при помощи болтов М8x20, Гр8 и Ш8.

Компания оставляет за собой право вносить изменения в конструкцию и комплектацию продукции.  
Появились вопросы по установке? Заходите на сайт: [motodor.pro](http://motodor.pro) или звоните! 8-800-333-01-47

Версия инструкции от 25.01.2017 13:44:50